

JE-CF003 Modern Collection
シーリングファン フィラメントLED付

JE-CF048 Modern Collection
シーリングファン フィラメントLED 6灯

JE-CF001V VINTAGE Collection
シーリングファン

JE-CF055 VINTAGE Collection
シーリングファン 6灯

取扱説明書

この度は、本製品をお買い上げいただきまして、誠にありがとうございます。
お使いになる前に必ずこの「取扱説明書」をよくお読みのうえ、正しくお使いください。
お読みになった後は、大切に保管してください。

もくじ

はじめに	もくじ	1ページ
	各部名称	2～5ページ
	安全上のご注意	6～7ページ
	取り付けの前に	8ページ
	取り付け方法	9～14ページ
	操作方法/ご使用方法	15～17ページ
困ったときは	故障かな？	18ページ
	お願い	18ページ
	アフター販売	19～20ページ
	お買い忘れはございませんか？	21ページ
	アフターサービス	22ページ
	カスタマーサポートセンター	22ページ
	MEMO	23～25ページ
	仕様	26～29ページ
	保証書	裏表紙

各部名称 (JE-CF003)

<本体(完成図)>

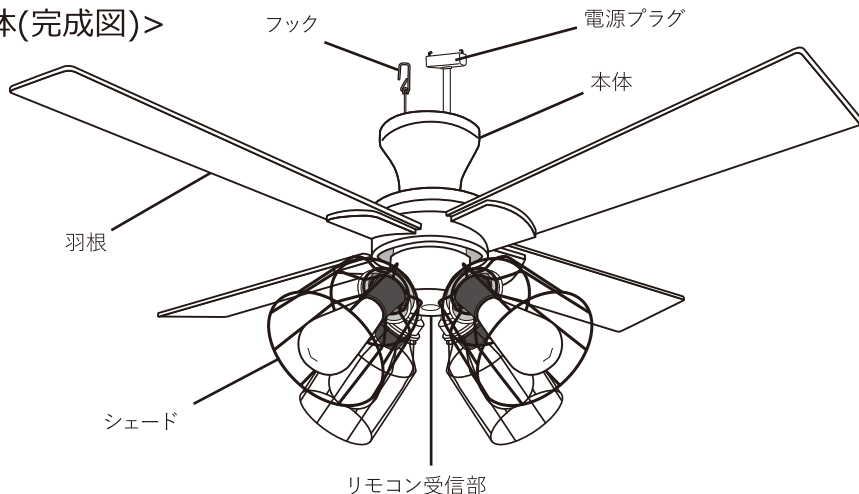

<付属部品>

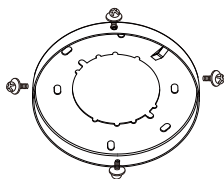

取付金具×1
(本体装着済)



羽根×4



シェード×4



シェード
固定リング×4
(本体装着済)



フィラメント
LED電球
×4



リモコン×1
(電池別売)

- A**
- 🔑 羽根用ネジ ×13
 - ⊙ 羽根用ワッシャー ×13
- ※ネジ1本、ワッシャー1枚は予備です。

- B**
- 🔑 取付金具用ネジ(丸型・角型シーリング用)
 - 🔑 木ネジ ×5 ※木ネジ1本は予備です。

- C**
- 取付金具用ネジ(ローゼット用)
- 🔑 ネジ(大)×3
 - 🔑 ネジ(小)×3
 - ⊙ ワッシャー×6
- ※ネジ各1本、ワッシャー2枚は予備です。

※万が一不足品がございましたら弊社カスタマーサポートセンターまでご連絡ください。→P22

各部名称 (JE-CF048)

<本体(完成図)>

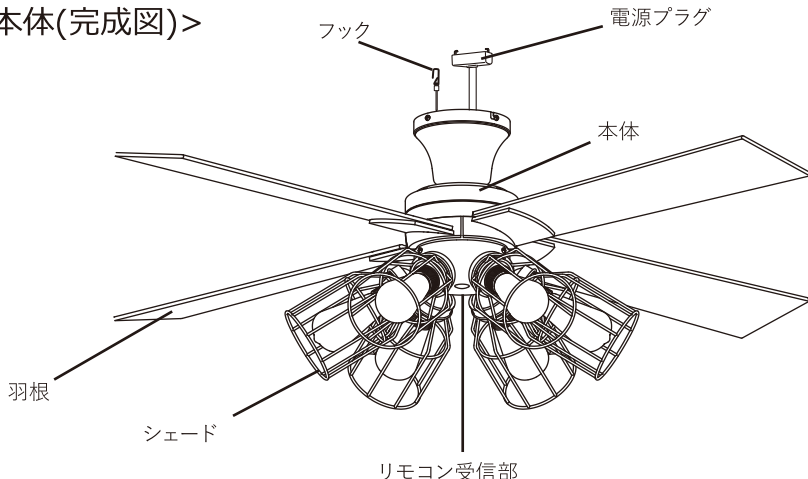

<付属部品>

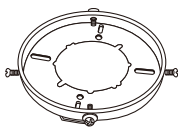

取付金具×1
(本体装着済)



羽根×4



シェード×6



シェード
固定リング×6
(本体装着済)



フィラメント
LED電球
×6



リモコン×1
(電池別売)

A

- 🔑 羽根用ネジ ×13
- ⊙ 羽根用ワッシャー ×13

※ネジ1本、ワッシャー1枚は予備です。

B

取付金具用ネジ(丸型・角型シーリング用)

- 🔑 木ネジ ×5

※木ネジ1本は予備です。

C

取付金具用ネジ(ローゼット用)

- 🔑 ネジ(大) ×3
- 🔑 ネジ(小) ×3
- ⊙ ワッシャー ×6

※ネジ各1本、ワッシャー2枚は予備です。

※万が一不足品がございましたら弊社カスタマーサポートセンターまでご連絡ください。→P22

各部名称 (JE-CF001V)

<本体(完成図)>

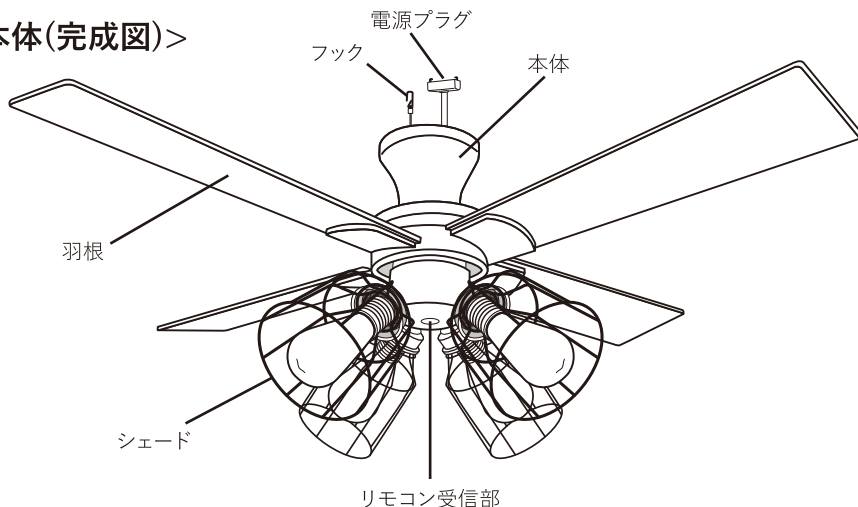

<付属部品>

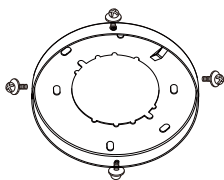

取付金具×1
(本体装着済)



羽根×4



シェード×4



シェード
固定リング×4
(本体装着済)



エジソンバルブ×4



リモコン×1
(電池別売)

- A**
- 🔩 羽根用ネジ ×13
 - 🔩 羽根用ワッシャー ×13
- ※ネジ1本、ワッシャー1枚は予備です。

- B**
- 🔩 取付金具用ネジ(丸型・角型シーリング用)
 - 🔩 木ネジ ×5 ※木ネジ1本は予備です。

- C**
- 🔩 取付金具用ネジ(ローゼット用)
 - 🔩 ネジ(大)×3 🔩 ネジ(小)×3
 - 🔩 ワッシャー×6 ※ネジ各1本、ワッシャー2枚は予備です。

※万が一不足品がございましたら弊社カスタマーサポートセンターまでご連絡ください。→P22

各部名称 (JE-CF055)

<本体(完成図)>

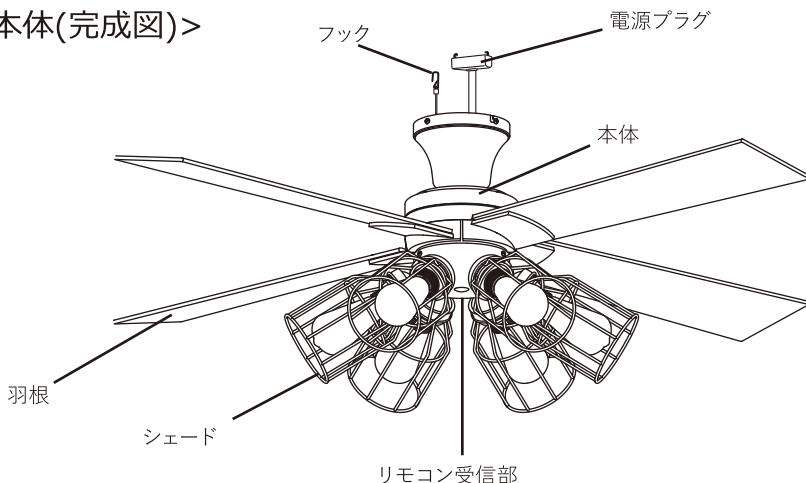

<付属部品>

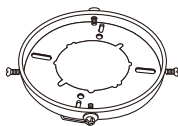

取付金具×1
(本体装着済)

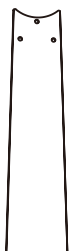

羽根×4



シェード×6



シェード
固定リング×6
(本体装着済)



エジソンバルブ ×6



リモコン×1
(電池別売)

- A**
- 羽根用ネジ ×13
 - 羽根用ワッシャー ×13
 - ※ネジ1本、ワッシャー1枚は予備です。





- B**
- 取付金具用ネジ(丸型・角型シーリング用)
 - 木ネジ ×5 ※木ネジ1本は予備です。















- C**
- 取付金具用ネジ(ローゼット用)
 - ネジ(大)×3 ■ ネジ(小)×3
 - ワッシャー×6 ※ネジ各1本、ワッシャー2枚は予備です。

※万が一不足品がございましたら弊社カスタマーサポートセンターまでご連絡ください。→P22

安全上のご注意 必ずお守りください 本品は家庭用です。

本製品を安全にご使用していただくため、ご使用前に本項目[安全上のご注意]を必ずよくお読みになり、十分にご理解していただいたうえで、ご使用を開始してください。

 警告	誤った取り扱いをすると、死亡または重傷を負う可能性が想定される内容を示します。
 注意	誤った取り扱いをすると、軽傷を負ったり物的損害の発生が想定される内容を示します。
絵表示の例	 このような表示は「禁止」を示します。  このような表示は「強制」を示します。

 警告	
修理技術者以外の方は、絶対に分解したり、改造・修理を行ったりしないでください。  改造禁止 発火したり、異常動作して怪我をするおそれがあります。	本体を水につける、水をかけるなどはしないでください。  禁止 本体内部に水が入り込み、火災・感電・ショートの原因となります。
回転中の羽根に手を触れないください。  禁止 怪我をするおそれがあります。	電源は交流100Vをご使用ください。  強制 火災・感電の原因となります。
湿度の高い場所でのご使用や保管をしないでください。  禁止 感電・ショートのおそれがあります。	異音、異臭がしたときはただちにご使用を停止してください。  強制 火災・感電の原因となります。
幼児の手の届くところでのご使用はおやめください。  禁止 指を巻き込んだり、怪我・感電・やけどや、部品を誤飲するおそれがあります。	本体にぶら下がらないでください。  禁止 本体が破損、または落下し怪我をするおそれがあります。特に子供がぶら下がって遊ばないように注意してください。
本体の取り付け、電球の交換、及びお手入れの際は必ずブレーカーを切ってから行ってください。  強制 感電・怪我をするおそれがあります。	高温状態となる暖房器具や熱を発生するものを本体の下に置かないでください。  禁止 変形・損傷を引き起こし、火災・感電の原因となります。
電源コードを傷つけないでください。  禁止 加工したり、引っ張ったりすると破損して、火災・感電の原因となります。	屋外で使用しないでください。  設置禁止 漏電・火災の原因となります。
布や紙などをかぶせないでください。  禁止 引火し、火災の原因となります。	小さなお子様や体の不自由な方だけで組み立て・取り付けをしないでください。  禁止 怪我をするおそれがあります。
 強制 丸型、角型シーリングに取り付けの際は必ず指定の場所に木ネジを使用して固定してください。固定しない場合や、指定の場所以外に固定した場合は製品の脱落のおそれがあります。	

⚠ 注意

急激な温度変化のある状況では使用しないでください。



結露を引き起こし、感電・ショート・故障の原因となります。

禁止

万が一羽根が損傷した場合はすべての羽根を取り換えてください。



異常な振動を引き起こし、損傷・怪我の原因となります。

強制

本体や羽根、電球等に着色しないでください。



過熱し、損傷のおそれがあります。

禁止

強い衝撃を与えないでください。



感電・故障・破損による怪我の原因となります。

禁止

壁付調光器はご使用いただけません。



故障の原因となります。

禁止



壁スイッチのない部屋に取り付けしないでください。

禁止

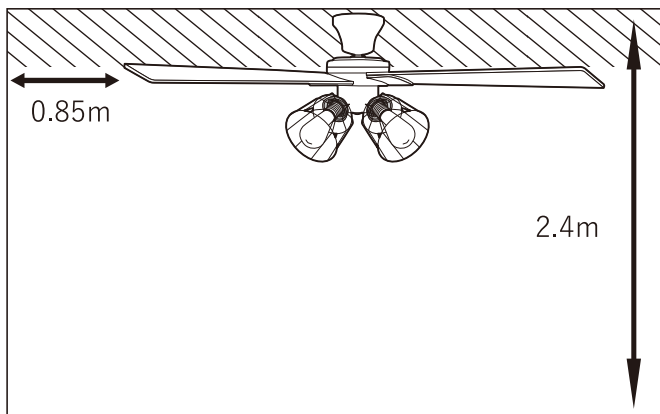

取り付けの際には上図の通りに必ず壁面から0.85m以上離すことができ、取り付けするお部屋の高さが2.4m以上であることをご確認ください。

この基準を満たしていない場合、空気の循環の影響で、器具が振動を引き起こすおそれがあります。

取り付けの前に



警告

次の配線器具・天井には取り付けないでください。

下図のような配線器具の場合は工事店、電気店へ交換の依頼を行ってください。



強制

火災・感電・怪我のおそれがあります。

法律により、一般の方の電気工事は禁止されておりますのでシーリングの交換の際は必ず有資格者に依頼してください。



強制

火災・感電・落下・怪我のおそれがあります。

下図のような天井・電源回路には取り付けないでください。



禁止

損傷・怪我のおそれがあります。

この器具は天井取付専用です。壁面、傾斜天井などの指定の場所以外には取り付けを行わないでください。



禁止

損傷怪我のおそれがあります。



図のような配線器具の場合は工事店、電気店へ交換の依頼を行ってください。



破損しているもの

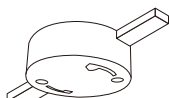

ケースウェイに取り付いているもの



配線だけのもの



端子露出タイプ



ぐらぐらしているもの



ハンガーのないもの



図のような天井には取り付けないでください。

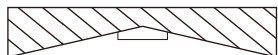

変形した天井

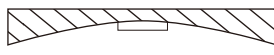

容易にたわむ天井
補強が足りない天井

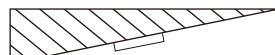

傾斜のある天井



お取り付けいただけない電源回路

【代表例】

調光器が接続されている電源回路(壁スイッチ)

必ず調光器を取り除いてから設置してください。(交換の工事に関しましては、お近くの電気工事店に依頼してください。)

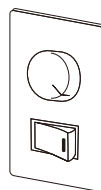
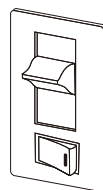



取り付け方法

1.コネクターを確認し、取り付け金具からネジを取り外す



天井についたコネクターを確認してください。

下記のコネクターに該当しないものはご使用いただけません。

<p>丸型引掛シーリング 角型引掛シーリング</p> 	<p>本体から取付金具を取り外してから</p> <p>2-A (P10) へ</p>
<p>埋込ローゼット</p>  <p>ハンガー</p> <p>必ずハンガーが付いていることをご確認ください。 付いていないものはご使用いただけません。</p>	<p>本体から取付金具を取り外してから</p> <p>2-B (P11) へ</p>

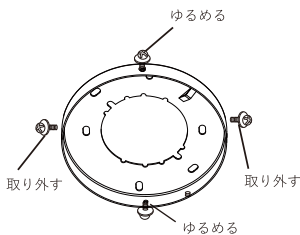
取付金具からネジを
2本取り外し、2本ゆるめてください。



外したネジは本体の取り付けの際に使用しますので紛失にご注意ください。
残ったネジが必ず対角にくるように取り外してください。

本体からシェード固定リングを
取り外してください。



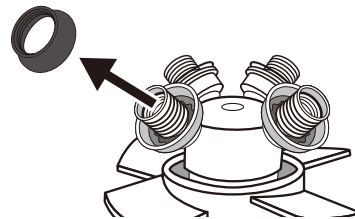

外したリングは本体の取り付けの際に使用しますので紛失にご注意ください。
リングはすべて取り外してください。

2.取付金具を取り付ける

2-A

使用するネジ (B)



取付金具用木ネジ

図に従って取付金具を取り付けてください。

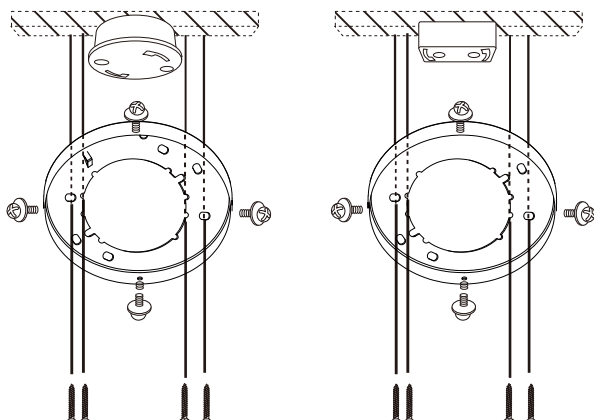

必ず天井裏の棧に沿って固定してください。



使用ネジ注意!

Bの木ネジをご使用ください。
※予備のネジが1本入っています。



警告

丸型、角型シーリングに取り付けの際は必ず指定の場所に木ネジを使用して固定してください。固定しない場合や、指定の場所以外に固定した場合は製品の脱落のおそれがあります。

天井に直接固定しますので取り付けの際は電気工事に依頼されることを推奨します。

断面図

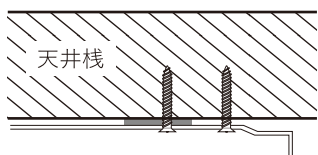

天井板

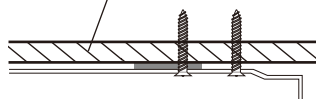

注意

必ず天井棧に取り付けてください。また、取付金具は必ず4本のネジで確実に固定をしてください。

取り付け完了後 3 (P12)へ



2.取付金具を取り付ける

取付金具用ネジ(ローゼット用)

2-B

使用するネジ



ネジ(大)×3 〇 ネジ(小)×3

● ワッシャー×6

図に従って取付金具を取り付けてください。

ローゼットを天井に固定するネジがローゼットの表面から出ていないタイプです。

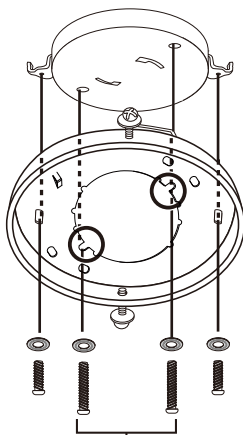
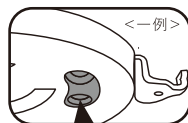

必ず対角にくるように留めてください。

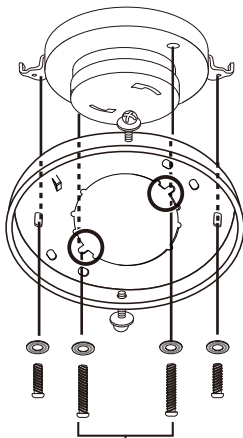

必ず対角にくるように留めてください。

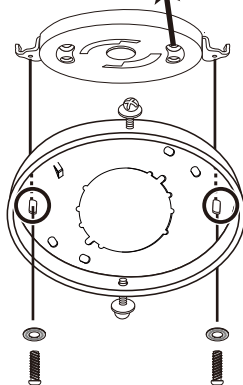

埋め込みネジタイプはハンガーのみの取り付けが可能です。



使用ネジ注意!

Cのローゼット用のネジをご使用ください。
大小1本ずつとワッシャーの予備が入っています。
ローゼットに初めから締められているネジは外してください。



注意

ハンガーが付いていないローゼットはご利用になれません。
必ずハンガーの付いている物を使用し、
4本のネジで取付金具を固定してください。(埋め込みネジタイプを除く)

取り付け完了後 3(P12)へ



3.ガタつきがないか確かめる

取り付けした取付金具にガタつきがないか必ず確認してください。

ガタついたまま設置されますと、変形・損傷・異音や落下・事故・怪我の原因となります。

4.羽根を本体へ取り付ける

羽根用ネジとワッシャーを使用し、本体へ羽根を固定してください。

使用するネジ (A)  羽根用ネジ
 羽根用ワッシャー

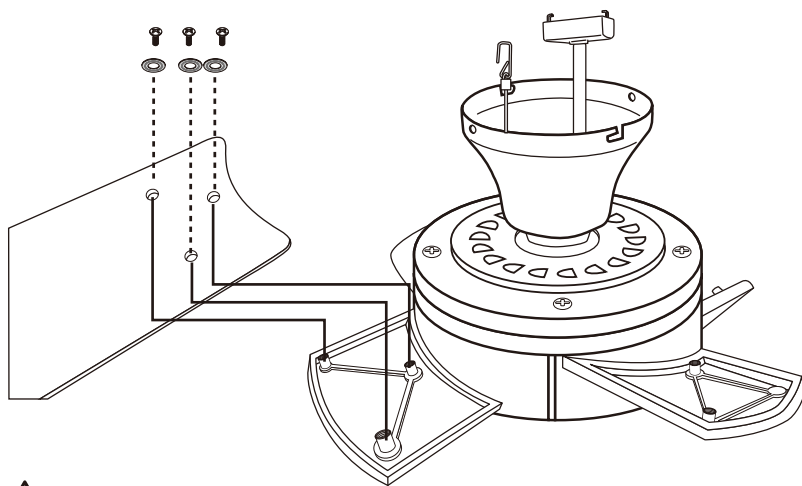

電源ケーブルが傷つかないように
ご注意ください。



各羽根1枚につき必ず3箇所しっかりと固定してください。

5.本体を天井に取り付ける

壁スイッチを切ってから
取り付け作業を行ってください。

⚠ 注意

本体の取り付けは必ず2人以上で行ってください。

1.本体のフックを取付金具に引っ掛けます。

2.電源プラグを取り付けます。

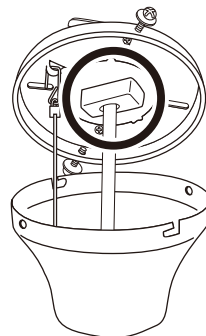
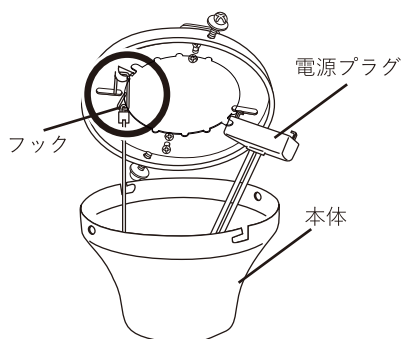

3.取付金具に仮止めしてあるネジに本体を引っ掛け、下図のように本体を回転させて、はめ込みます。

4.残りのネジを仮止めしてから全てのネジを締め、固定します。

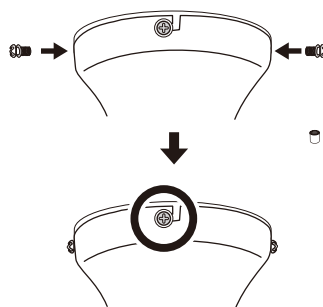
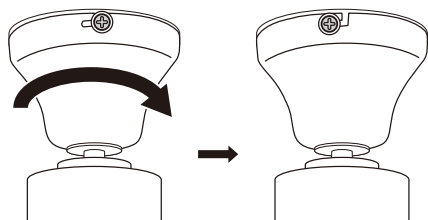

⚠
注意

4箇所しっかり固定されている
か必ず確認してください。

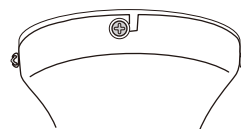

6.シェードと電球を取り付ける

- 1.本体へシェードを取り付けます。
※固定リングを締めすぎないでください。

向きに注意

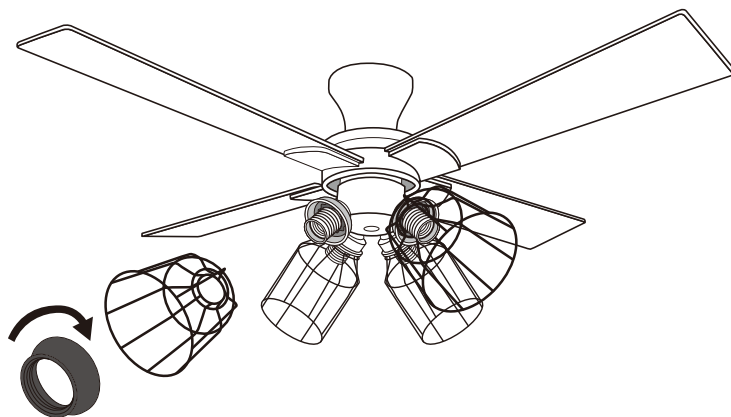

- 2.電球を取り付けます。

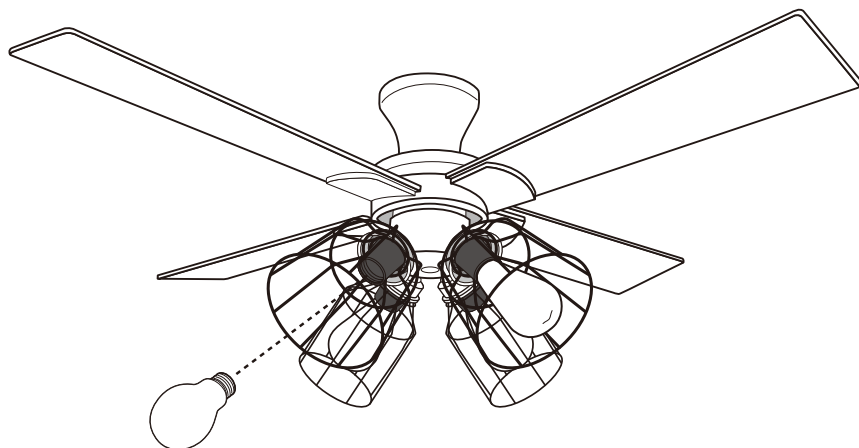

7. 壁スイッチを入れて取付完了

操作方法/使用方法

<リモコン本体各部名称>

風量ランプ

各風量に設定した際に
1度点灯します。

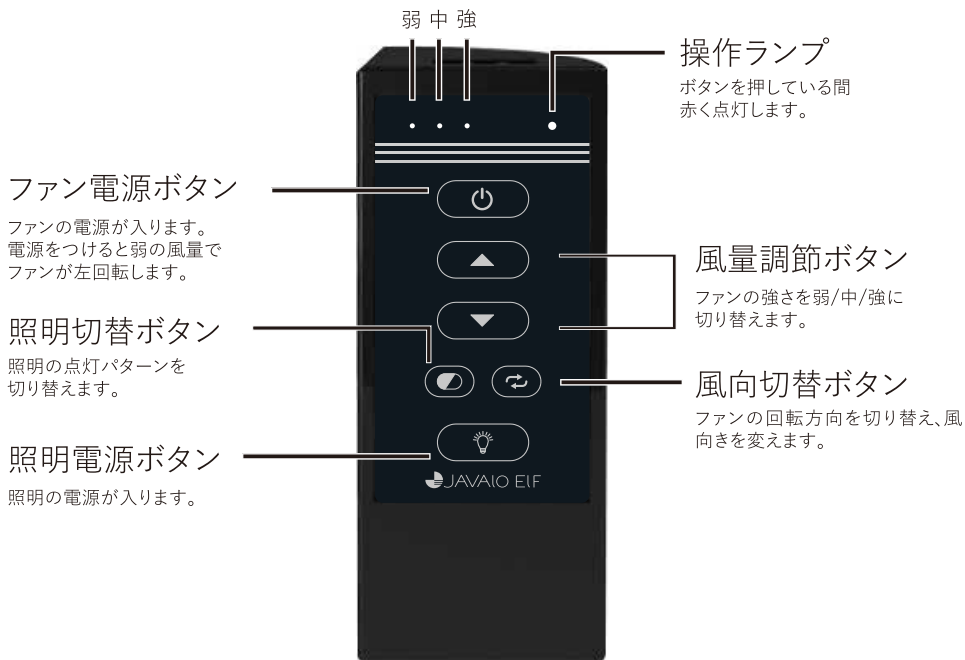

●リモコン操作のご注意

リモコンは本体へ向けてご使用ください。
障害物があると赤外線が届きませんのでご注意ください。

またリモコンを続けて操作されますと反応しない場合がございますのでしばらく時間がたってから操作してください。

本リモコン、及び、本体受信部は赤外線を使用しております。お使用の環境によっては、本製品、またはお使用の電気製品が誤作動する可能性があります。
ご注意のうえご使用ください。

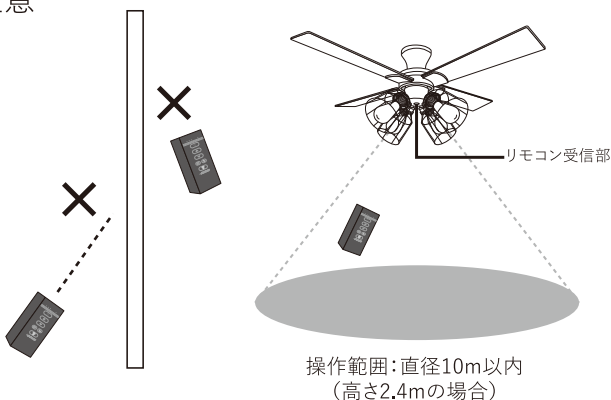

●4灯照明の操作と点灯パターンについて(品番:JE-CF003/JE-CF001V)

照明切替ボタンを押していただくことにより点灯パターンを切り替えることができます。

※壁のスイッチを素早く2回切り替えることで同じ操作ができます。

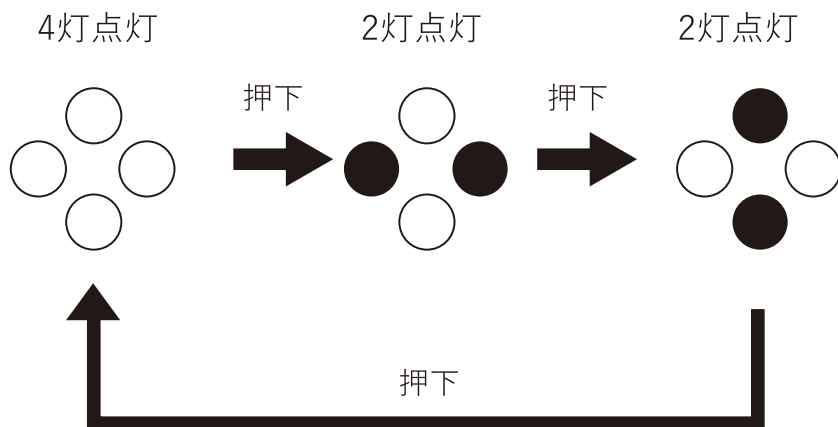

●6灯照明の操作と点灯パターンについて(品番:JE-CF048/JE-CF055)

照明切替ボタンを押していただくことにより点灯パターンを切り替えることができます。

※壁のスイッチを素早く2回切り替えることで同じ操作ができます。

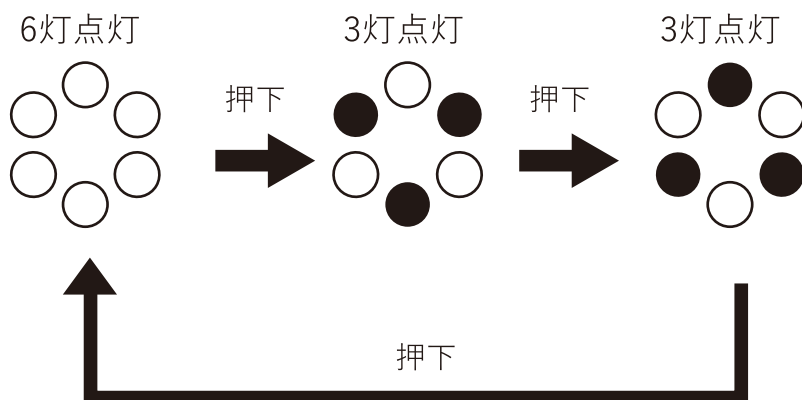

●ファンの回転方向について

風向切替ボタンにより、ファンの回転方向の右回転・左回転を切り替えることができます。

冷暖房時に適切な回転方向に切り替えていただくことでお部屋の空気の循環が改善され省エネ効果を促進させます。

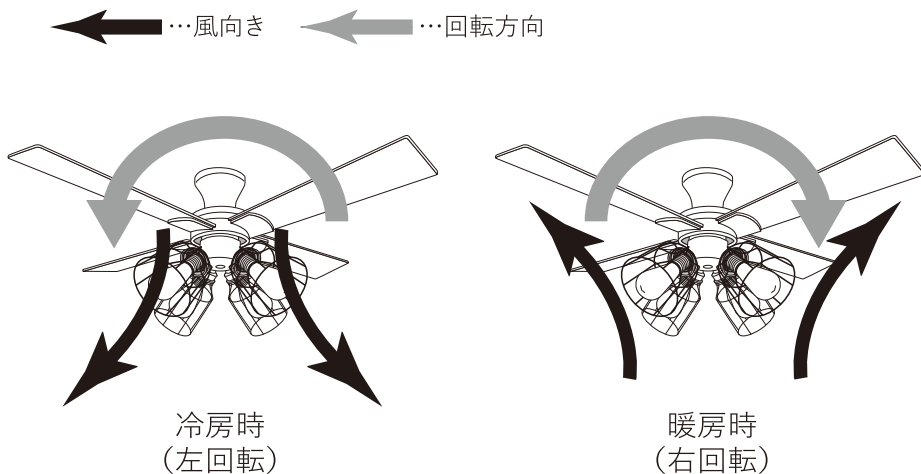

故障かな？

修理・サービスを依頼される前に、下の表に従って点検してください。

症 状	考えられる原因	対処方法
作動しない	電源プラグがローゼットにしっかり差し込まれていますか。	電源プラグをローゼットにしっかり差し込んでください。
	リモコンの電池は切れていませんか。	リモコンの電池を新しいものと交換してください。
	壁のスイッチはONになっていますか。	壁のスイッチをONにしてください。
ガタガタする	シェードがゆるんでいませんか。	シェードをしっかり取り付けてください。
	羽根がきちんと固定されていますか。	羽根の固定ネジをしっかり締めてください。

上記のことをお調べいただき、それでも不具合がある場合は使用を中止し、お買い上げ店または、弊社カスタマーサポートセンター(P22)までご連絡ください。

お願い

お手入れについて

■必ず壁スイッチを切りブレーカーを落としてから行ってください■

- ・いつも清潔にしてお使いください。
- ・本体の汚れは乾いたやわらかい布でふき取ってください。
- ・汚れがひどいときは水または中性洗剤をしみこませたやわらかい布をよく絞ってから本体をふき取ります。その後、からぶきしてください。
- ・ベンジンやシンナーは絶対に使用しないでください。
- ・本体を水洗いしないでください。故障の原因となります。
- ・安全のため3年から4年に1度定期点検を受けてください。
- ・設計上の標準使用期間は7年です。

保管について

次のようなところに保管しないでください。

- ・水のかかるところ。
- ・高温多湿、直射日光、ホコリ、塩分などを含んだ空気の影響を受けるところ。
- ・傾斜、振動、衝撃のあるところ。
- ・化学薬品の保管場所や腐食性ガスの発生するところ。

アフター販売

JE-CF003

JE-BLY01
フィラメントLED電球
E26 電球色
1,980円(税込)



CS-K023
シェード
固定リング
440円(税込)



CS-D689
羽根(4枚セット)
ブラック/ゴールド用
CS-G016-WH
羽根(4枚セット)
ホワイト用
106cm
2,530円(税込)



CS-K005-BK
シェード ブラック
CS-K006-WH
シェード ホワイト
CS-K007-GD
シェード ゴールド
1,430円(税込)



CS-D693
取付金具
1,980円(税込)

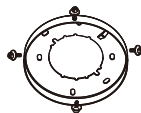

JE-CF048

JE-BLY01
フィラメントLED電球
E26 電球色
1,980円(税込)



CS-K023
シェード
固定リング
440円(税込)



CS-K021-BK
羽根4枚セット BK/GD
CS-K021-WH
羽根4枚セット WH
122cm
2,530円(税込)



CS-K005-BK
シェード ブラック
CS-K006-WH
シェード ホワイト
CS-K007-GD
シェード ゴールド
1,430円(税込)



CS-K024
取付金具
1,980円(税込)

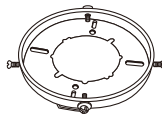

アフター販売

JE-CF001V

JE-B01E
エジソン電球 口金E26
(58x58x126mm)
1,958円 (税込)



CS-D692
シェード固定リング
440円 (税込)



CS-D689
羽根(4枚セット)
ブラック/ゴールド用
CS-G016-WH
羽根(4枚セット)
ホワイト用
106cm
2,530円 (税込)



CS-G012-BK
シェード ブラック
CS-G012-GD
シェード ゴールド
CS-G012-WH
シェード ホワイト
1,430円 (税込)



CS-D693
取付金具
1,980円 (税込)

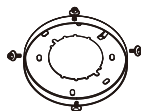

JE-CF055

JE-B01E
エジソン電球 口金E26
(58x58x126mm)
1,958円 (税込)



CS-K023
シェード
固定リング
440円 (税込)



CS-K021-BK
羽根4枚セット BK/GD
CS-K021-WH
羽根4枚セット WH
122cm
2,530円 (税込)



CS-K005-BK
シェード ブラック
CS-K006-WH
シェード ホワイト
CS-K007-GD
シェード ゴールド
1,430円 (税込)



CS-K024
取付金具
1,980円 (税込)

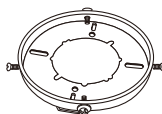

共通パーツ

CSA-500-1
JAVALO ELF
リモコン
3,080円 (税込)





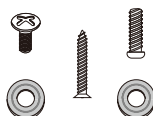

CS-G163
ネジセット
880円 (税込)



お買い忘れはございませんか？

Bulb Lighting Collection

品番	JE-BLY01	JE-BLY02	JE-BLY03	JE-BLW03
	省エネ性 スタイル性 リラックス性	省エネ性 スタイル性 リラックス性	省エネ性 リラックス性	省エネ性 リラックス性
				
LED電球				
光色	電球色	電球色	電球色	昼光色
消費電力	6.2W	6.3W	7.8W	7.3W
口金サイズ	E26	E26	E26	E26
色温度(ケルビン)	2700K	2700K	2700K	6500K
明るさ(ルーメン)	780 lm	780 lm	810 lm	810 lm

品番	MO-L001-WH	MO-L001-YL	MO-L003-WH	MO-L003-YL	JE-B01E
	省エネ性 リラックス性	省エネ性 リラックス性	省エネ性 スタイル性 リラックス性	省エネ性 スタイル性 リラックス性	スタイル性 リラックス性
					
	LED電球				エジソン電球
光色	昼白色	電球色	昼白色	電球色	電球色
消費電力	4W	4W	4W	4W	60W
口金サイズ	E26	E26	E26	E26	E26
色温度(ケルビン)	5000K	2700K	5000K	2700K	2100K [※]
明るさ(ルーメン)	562 lm	524 lm	560 lm	520 lm	219lm [※]

※数値は設計上のものです。製品の仕様や詳細は改良の為、予告なく変更される場合があります。
各製品の最新の仕様は弊社カスタマーサポートセンターまでお問い合わせください。

アフターサービス

●保証書

必ず販売店印及びお買い上げ日をご確認のうえ、お買い上げの販売店から受け取り、内容をよくお読みのうえ、大切に保管してください。

※通信販売などでお買い上げの場合は、販売店の購入明細、日付の入った代金引換の領収書などが販売店印の代わりとなりますので、大切に保管してください。

●アフターサービスについてご不明の場合

お買い上げの販売店または、弊社カスタマーサポートセンターにご相談ください。

補修用性能部品の保有期間は生産終了後8年です。

カスタマーサポートセンター

WEBからのお問い合わせ



受付時間外のお問い合わせはお問い合わせフォームにて受け付けております。

▶ lifeonproducts.co.jp/contact/form2

※返信は受付時間内での対応となります。予めご了承ください。

TEL

お電話でのお問い合わせはこちら

お問い合わせの前に・・・

取扱説明書内の「故障かな?」にあてはまりませんか? 症状をご確認のうえ、お問い合わせください。

ご購入後のお問い合わせにつきましては、以下の項目をご確認のうえお問い合わせください。

- 品番 ■お買い上げ店名 ■お買い上げ日
- 色 ■お問い合わせ内容

消耗品・部品のご注文



下記オフィシャルサイトにて消耗品及び部品のご注文を承っております。

▶ lifeonproducts-online.com

カスタマーサポートセンター専用ナビダイヤル

▶ **0570-080856**

受付時間 10:00～17:00 (土日祝、弊社休業日を除く)

※時間帯により、電話が集中し、つながりにくい場合がございます。予めご了承ください。

※電話番号をお確かめのうえ、おかけ間違いのないようご注意ください。

※電話番号・受付時間などについては、変更になる場合がございます。

WEB



弊社ウェブサイトにて製品情報及び製品サポート情報をご確認いただけます。

▶ lifeonproducts.co.jp

カスタマーサポートセンター

〒550-0015

大阪府大阪市西区南堀江1-12-19 四ツ橋スタービル8F

●個人情報のお取り扱いについて

ライフオンプロダクツ株式会社は、お客様の個人情報・ご相談内容を、ご相談への対応・修理、その確認などのために利用し、記録を残すことがあります。また個人情報を適切に管理し、修理業務などを委託する場合や、正当な理由がある場合を除き、第三者には提供しません。

MEMO

MEMO

MEMO

仕様

品番	JE-CF003
電源	AC100V 50/60Hz
消費電力	モーター:26W 白熱電灯:240W(60W×4灯) 電球型蛍光灯:52W(電球型蛍光灯ランプ A型 12W/13W×4灯) 付属LED電灯:24W(6W×4灯)
羽根径(約)	106cm
回転速度	3段階(弱/中/強)
回転方向	右回転、左回転
使用電球	白熱電灯60W以下×4灯 電球型蛍光灯ランプ A型 12W/13W×4灯 LED電灯 60W以下×4灯
調光切替	2段階(2灯×2パターン、4灯)
口金サイズ	E26
操作範囲(約)	10m ※リモコンの到達距離(本体真下から受信した場合)
寸法(約)	106x106x40cm
重量(約)	4.9kg
セット内容	本体、羽根×4(リバーシブル)、シェード×4、シェード固定リング(本体装着済)×4、 取付金具(本体装着済)、リモコン、取付ネジ一式、フィラメントLED電球×4、 取扱説明書(保証書付) ※リモコン用の単4電池×2本は付属していません。

※製品の仕様や詳細は改良の為、予告なく変更される場合があります。

仕様

品番	JE-CF048
電源	AC100V 50/60Hz
消費電力	モーター:42W、白熱電灯:360W(60W×6灯)、 電球型蛍光灯:78W(電球型蛍光灯ランプ A型 12W/13W×6灯)、 付属LED電灯:36W(6W×6灯)
羽根径(約)	122cm
回転速度	3段階(弱/中/強)
回転方向	右回転、左回転
使用電球	白熱電灯 60W以下×6灯、電球型蛍光灯ランプ A型 12W/13W×6灯、 LED電灯 60W以下×6灯
調光切替	2段階(3灯×2パターン、6灯)
口金サイズ	E26
操作範囲(約)	10m ※リモコンの到達距離(本体真下から受信した場合)
寸法(約)	122×122×39cm
重量(約)	6.3kg
セット内容	本体、羽根×4(リバーシブル)、シェード×6、 シェード固定リング×6(本体装着済)、取付金具(本体装着済)、リモコン、 取付ネジ一式、フィラメントLED電球×6、取扱説明書(保証書付) ※リモコン用の単4電池×2本は付属していません。

※製品の仕様や詳細は改良の為、予告なく変更される場合があります。

仕様

品番	JE-CF001V
電源	AC100V 50/60Hz
消費電力(約)	モーター:26W、白熱電灯:240W(60W×4灯)、 電球型蛍光灯:52W(電球型蛍光灯ランプ A型 12W/13W×4灯) LED電灯:使用する電球の消費電力に従う
羽根径(約)	106cm
回転速度	3段階(弱/中/強)
回転方向	右回転、左回転
使用電球	白熱電灯 60W以下×4灯、電球型蛍光灯ランプ A型 12W/13W×4灯、 LED電灯 使用する電球の消費電力×4灯
調光切替	2段階(2灯×2パターン、4灯)
口金サイズ	E26
操作範囲(約)	10m ※リモコンの到達距離(本体真下から受信した場合)
寸法(約)	106×106×40cm
重量(約)	4.9kg
セット内容	本体、羽根×4(リバーシブル)、シェード×4、シェード固定リング×4(本体装着済)、 取付金具(本体装着済)、リモコン、取付ネジ一式、エジソンバルブ×4、取扱説明書(保証書付) ※リモコン用の単4電池×2本は付属していません。

※製品の仕様や詳細は改良の為、予告なく変更される場合があります。

仕様

品番	JE-CF055
電源	AC100V 50/60Hz
消費電力(約)	モーター:42W、白熱電灯:360W(60W×6灯)、 電球型蛍光灯:78W(電球型蛍光灯ランプ A型 12W/13W×6灯) LED電灯:使用する電球の消費電力に従う
羽根径(約)	122cm
回転速度	3段階(弱/中/強)
回転方向	右回転、左回転
使用電球	白熱電灯 60W以下×6灯、電球型蛍光灯ランプ A型 12W/13W×6灯、 LED電灯 60W以下×6灯
調光切替	2段階(3灯×2パターン、6灯)
口金サイズ	E26
操作範囲(約)	10m ※リモコンの到達距離(本体真下から受信した場合)
寸法(約)	122×122×39cm
重量(約)	6.3kg
セット内容	本体、羽根×4(リバーシブル)、シェード×6、シェード固定リング×6(本体装着済)、 取付金具(本体装着済)、リモコン、取付ネジ一式、エジソンバルブ×6、 取扱説明書(保証書付) ※リモコン用の単4電池×2本は付属していません。

※製品の仕様や詳細は改良の為、予告なく変更される場合があります。



@lifeonproducts



Life on Products

