

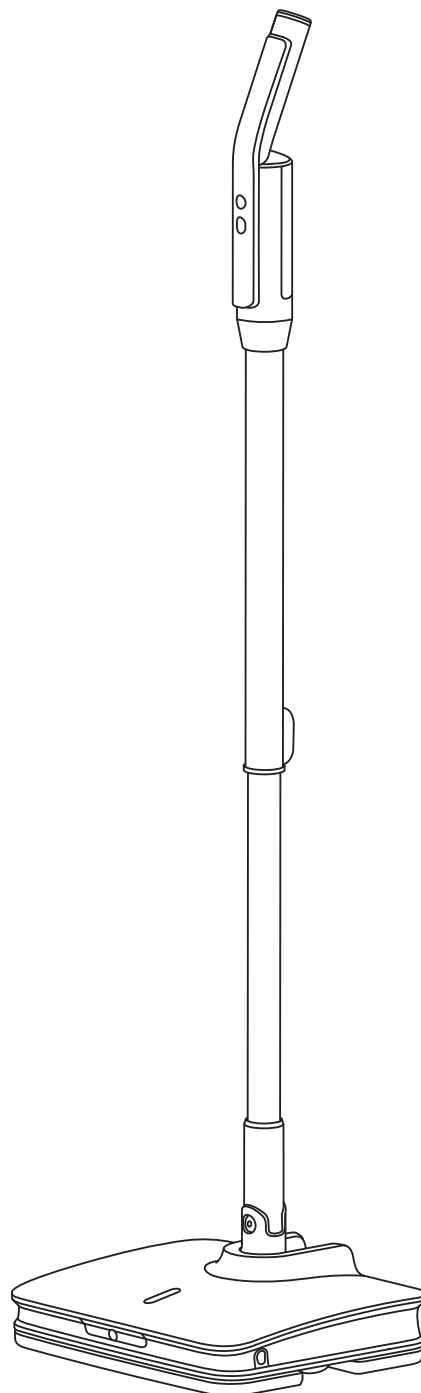

Life on Products



LPRCN001 取扱説明書

充電式バイブレーションモップ 充電スタンド付

この度は、本製品をお買い上げいただきまして、誠にありがとうございます。
お使いになる前に必ずこの「取扱説明書」をよくお読みのうえ、正しくお使いください。
お読みになった後は、大切に保管してください。
なお、この取扱説明書は保証書付きですので、大切に保管してください。

もくじ

はじめに	もくじ	1ページ
	各部名称	2ページ
	安全上のご注意	3～5ページ
	ご使用前の準備	6～8ページ
<hr/>		
使い方	ご使用方法	9ページ
	使用後のお手入れ	10ページ
<hr/>		
困ったときは	故障かな？	11ページ
	アフター販売	12ページ
	アフターサービス	12ページ
	カスタマーサポートセンター	12ページ
	仕様	13ページ
	保証規定	14ページ
	保証書	裏表紙

各部名称

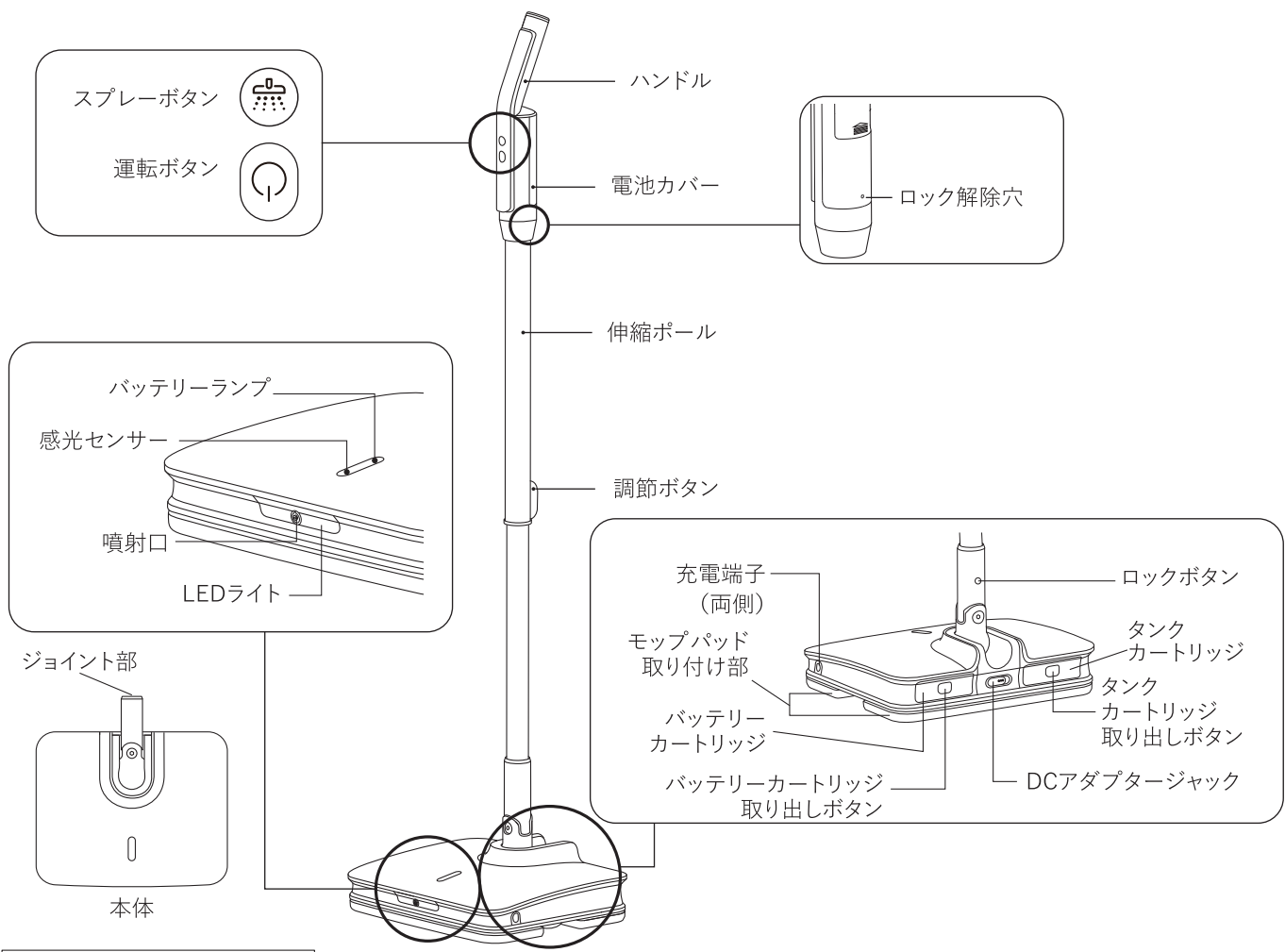

付属品

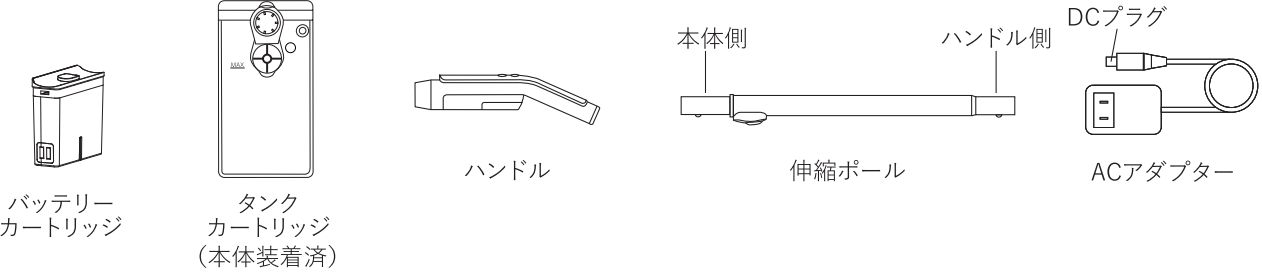



モップパッド



プレミアムモップパッド 1セット(2枚)	ループモップパッド 1セット(2枚)	使い捨てモップパッド 5セット(10枚)
通常のモップパッドです。	静電気を発生させ 髪の毛などを吸着します。	ひどい汚れなどを拭く 場合に使用します。

※モップパッドはすべて、乾拭き・水拭きの両用です。
 プレミアムモップパッド、ループモップパッドは、サラサラしている面を本体
 に向けて取り付けてください。
 使い捨てモップパッドは、どちらの面でも本体への取り付けが可能です。







安全上のご注意

バッテリー(リチウムイオン電池)についての注意	
警告	
 Li-ion	リチウムイオン電池内蔵 ・バッテリーカートリッジを分解してリチウムイオン電池を取り出さないでください。 ・廃棄の際は分解せず、各自治体の指示に従って廃棄してください。 (ご使用済みのリチウムイオン電池は貴重な資源ですのでリサイクルにご協力ください。) ・炎天下や夏場の車内など、高温になる場所に放置しないでください。
	<ul style="list-style-type: none"> ● 指定以外の方法で充電しないでください。 ● 高温になる場所・直射日光の当たる場所で充電しないでください。 ● バッテリーカートリッジを加熱しないでください。 ● バッテリーカートリッジを高いところから落としたり、たたいたり踏みつけたりしないでください。 ● バッテリーカートリッジを水につけないでください。
	<ul style="list-style-type: none"> ● 電解液が漏れたり、異臭がするときは直ちに火気から遠ざけてください。 ● 電解液が皮膚や衣服についたときは、すぐに洗い流してください。 ● 電解液が漏れたり、異臭がするときは使用を中断してください。 ● 長期間使用しない場合は、充電完了後に電源を切り、高温・多湿にならない場所で保管してください。また、保管中も3か月に一度、充電を行ってください。

本製品を安全にご使用いただくため、ご使用前に本書を必ずよくお読みになり、十分にご理解していただいたうえで、ご使用を開始してください。本製品は家庭用です。













 警告	この表示を無視して誤った取り扱いをすると、人が死亡または重傷を負う可能性が想定される内容を示しています。
 注意	この表示を無視して誤った取り扱いをすると、人が傷害を負ったり物的損害の発生が想定される内容を示しています。

絵表示の例	
 このような表示は禁止を示します。	 このような表示は強制を示します。







警告	
絶対に分解したり、改造・修理を行ったりしないでください。  修理技術者以外の方は、絶対に分解したり、改造・修理を行わないでください。 <small>改造禁止</small>	引火性のあるものや火気の近くで使用しないでください。  火災、感電の原因となります。 <small>禁止</small>
本製品(本体、ACアダプター)に防水機能はありません。水につけたり、水をかけたりしないでください。  本体内部に水が入り込み、火災、感電、ショートの原因となります。 <small>禁止</small>	電源コードを傷つけたり、破損、加工したり無理に曲げたり、引っ張ったりしないでください。  電源コードの破損の原因となります。破損したまま使用すると火災、感電の原因となります。 <small>禁止</small>
電源コードを傷つけないでください。  加工したり、引っ張ったり、上に物をのせたりすると破損して、火災、感電の原因となります。 <small>禁止</small>	掃除以外の用途に使用しないでください。  異常動作、火災の原因となります。 <small>禁止</small>

安全上のご注意

警告









濡れた手でACアダプターを抜き差ししないでください。  感電して怪我をするおそれがあります。 禁止	不安定な場所に設置しないでください。  火災、感電の原因となります。 禁止
幼児の手の届くところでのご使用はおやめください。  感電、やけど、または部品を誤飲する原因となります。 禁止	小さなお子様だけで使用しないでください。  怪我や故障、感電の原因となります。 禁止
ACアダプターは根元まで確実に差し込んでください。  電源コードやプラグが異常に発熱し、溶けたり変形したりして感電、ショート、火災の原因となります。 強制	付属のACアダプターを必ず使用してください。  火災、感電、発煙、ショートなどの原因となります。 強制
定期的にACアダプターのホコリを掃除してください。  ホコリがたまると湿気などで絶縁不良となり、火災の原因となります。 強制	お手入れは必ず電源プラグを抜いてから行ってください。  感電の原因となります。 強制
本体にタオルや布団などをかけて使用しないでください。  過熱して、火災の原因となります。 禁止	水漏れ、異臭がするなどのときは、運転を停止してバッテリーカートリッジを取りはずしてください。  そのまま運転を続けると火災・感電の原因となります。運転を停止し、お買い上げの販売店または弊社カスタマーサポートセンターへご連絡ください。 強制
モップパッドのゴミはこまめに取り除いてください。  ゴミがたまると掃除能力が低下します。 強制	外出するとき、使用しないとき、保管するときは、必ずACアダプターをコンセントから抜いてください。  怪我ややけど、絶縁不良による感電、漏電、火災の原因となります。 プラグを抜く

注意

落としたり、強い衝撃を与えたりしないでください。  怪我や故障の原因となります。 禁止	高温、多湿になる場所での保管は控えてください。  絶縁劣化による感電、変形や変色の原因となります。 禁止
じゅうたんなどの敷物の上で使用しないでください。  動作部が停止し、故障の原因となります。 禁止	充電中は電源を入れないでください。  事故や故障の原因となります。 禁止
動作中は動作部に触れないでください。  怪我や故障の原因となります。 禁止	不安定な場所に設置しないでください。  火災、感電の原因となります。 禁止

安全上のご注意

⚠️ 注意

<p>本体を立てかけて置くときは、倒れないような水平な場所に置いてください。</p> <p> 怪我や故障の原因となります。</p> <p>強制</p>	<p>必ずモップパッドを取り付けて使用してください。</p> <p> 床面や家具などを傷つけるおそれがあります。また、本体を傷つけたり、故障の原因となります。</p> <p>強制</p>
<p>強く押さえつけたり、無理やり止めたりしないでください。</p> <p> 床面や家具などを傷つけるおそれがあります。また、本体を傷つけたり、故障の原因となります。</p> <p>禁止</p>	<p>濡れたモップパッドを取り付けたまま放置しないでください。</p> <p> 床の変色・変質の原因となります。</p> <p>禁止</p>
<p>噴射口をのぞきこまないでください。</p> <p> 噴射液が顔にかかったり、目に入ったりする恐れがあります。</p> <p>禁止</p>	<p>使用後は必ず給水タンクの水を捨ててください。</p> <p> 腐敗や詰まりの原因となります。</p> <p>強制</p>
<p>噴射口をふさがしないでください。</p> <p> 故障の原因となります。</p> <p>禁止</p>	<p>充電端子、DCジャックに金属を接触させないでください。</p> <p> バッテリーがショートし、発熱や破裂、液体漏れの原因となります。</p> <p>禁止</p>
<p>本体に乗らないでください。</p> <p> 怪我、故障の原因となります。</p> <p>禁止</p>	

ご使用前の準備

組み立てる

1. ハンドル部裏面の電池カバーを開け、新しい単4形アルカリ乾電池2本(別売)を取り付けてください。
※+-の方向を確認し、正しく取り付けてください。

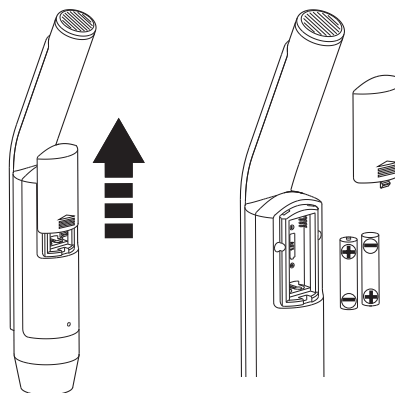

2. 伸縮ポールのハンドル側ロックボタンを押しながら、ハンドルを差し込みます。「カチッ」と音がしたら取り付け完了です。
※ ハンドルの交換時に伸縮ポールからハンドルを取りはずす場合は、ロック解除穴に細長い棒などを差し込んでロックボタンを押しながら取りはずしてください。

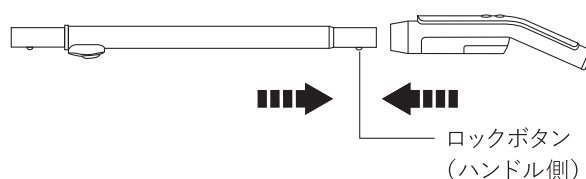

3. 本体を平らな床に置き、本体のジョイント部を垂直に立てます。

4. 2で組み立てた伸縮ポールの本体側と本体を伸縮ポールのロックボタンを押しながら差し込みます。
※ 伸縮ポールから本体を取りはずす場合は、本体側のロックボタンを指で押し込み、伸縮ポールを引き抜いてください。

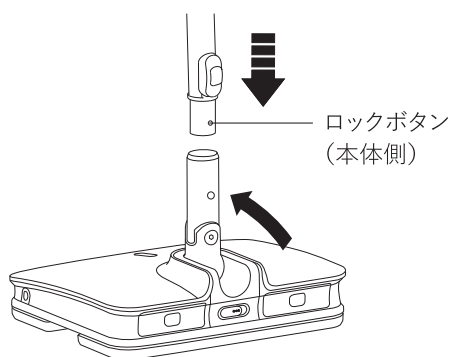

<ポールの長さの調節方法>

伸縮ポールの長さは5段階に調節できます。調節ボタンを押さえながら伸縮ポールをスライドさせ、ポールの溝付近でボタンを離し、軽く上下させると「カチッ」と音がしてロックします。

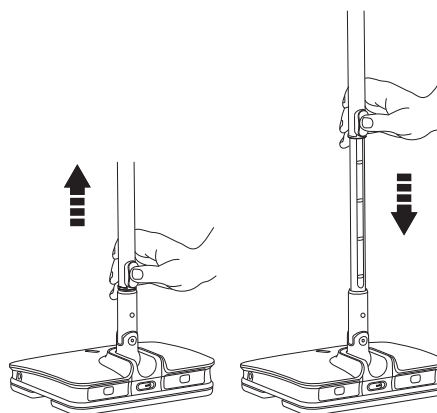

ご使用前の準備

充電する

本製品は、以下の3つの方法で充電できます。
ライフスタイルにあわせてお使いください。

● 充電スタンドに収納と同時に充電する

1. ACアダプターのDCプラグを充電スタンド底面のDCジャックに接続します。
※充電スタンド底面の溝に沿わせて2方向からコードを出すことができます。
2. ACアダプターをコンセントに差し込みます。
3. モップパッドをはずした状態で、本体を立てて、充電スタンドに差し込みます。
※本体を充電する際はモップパッドを取りはずしてください。
4. バッテリーランプが点滅していれば充電中です。充電が完了すると、ランプがすべて点灯します。

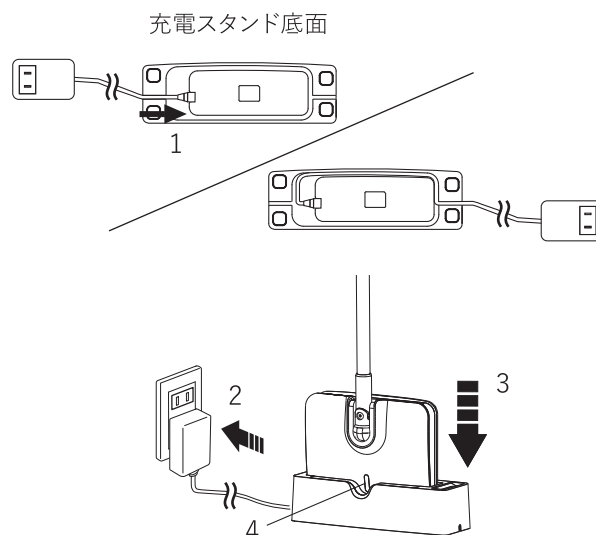

<充電端子>

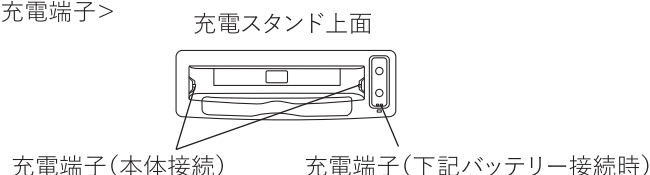

<バッテリーの残量表示について>

- 3灯点灯:65%~100%
- 2灯点灯:30%~65%
- 1灯点灯:~30%
- 3灯点滅:低残量

すぐに充電してください。

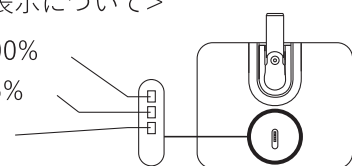

● バッテリーカートリッジを取り出して充電する

1. バッテリーカートリッジ取り出しボタンを押して、バッテリーカートリッジを取り出します。
2. コンセントに接続した充電スタンドに、バッテリーカートリッジを差し込みます。
※バッテリーカートリッジの向きを確認して充電スタンドに差し込んでください(右図参照)。反対の向きで差し込んでしまうと充電されません。
※バッテリーカートリッジと充電スタンドの充電端子がしっかりと接触していることを確認してください。
※充電中は充電スタンドの充電ランプが赤色で点灯します。充電が完了すると充電ランプが緑色で点灯します。
3. バッテリーカートリッジを本体に戻す際は、カチッという音が2回するまで押し込みます。

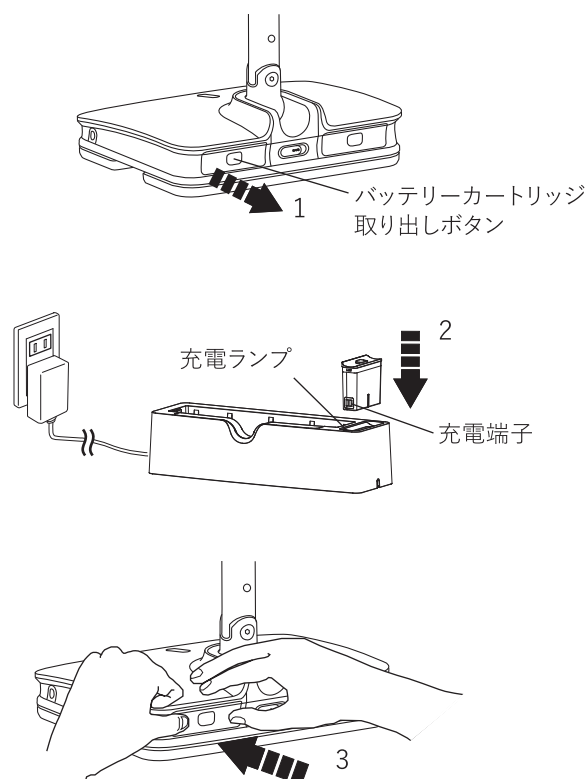

ご使用前の準備

● ACアダプターを本体に差し込んで充電する

1. 本体背面にあるACアダプタージャックのカバーを開けます。
2. ACアダプターのプラグをACアダプタージャックに接続し、ACアダプターをコンセントに差し込みます。
※モップパッドを付けた状態でも充電できます。
3. バッテリーランプが点滅していれば充電中です。充電が完了すると、ランプがすべて点灯します。(7ページ)

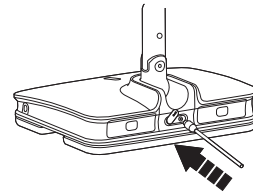

ペアリングする

● スプレーボタンと本体のペアリング

初めてお使いになる時や、長期保管後にご使用される時はハンドル部と本体を連携するペアリング作業が必要です。

1. 充電中にスプレーボタンを押します。
2. バッテリーランプが素早く点滅します。
3. 点滅し終わるとペアリング完了です。

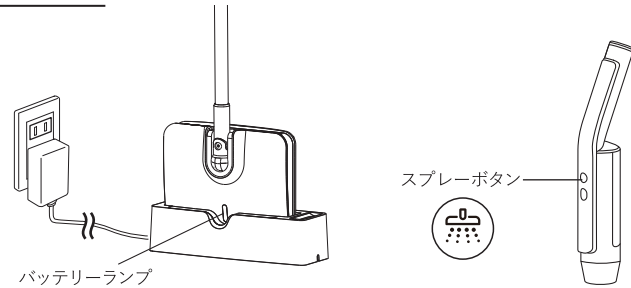

給水する

1. タンクカートリッジを取り出しボタンを押して、タンクカートリッジを取り出します。
2. 水抜き用蓋がしっかり閉まっていることを確認してください。
給水口の蓋をあけ、蓋を手で固定して水を入れます。
水を入れたら蓋を閉めてください。
※必ず水道水を使用してください。洗剤やせっけん水など、水道水以外を使用すると故障の原因となります。
※タンクカートリッジ表面に記載されている「MAX」の線が、最大容量の目安です。タンクを縦にしたとき、MAX線を越えないように水を入れてください。
3. タンクカートリッジを本体に戻す際は、「カチッ」という音が2回するまで押し込みます。
※タンクカートリッジ取り出しボタンを押さえないようにしてタンクカートリッジを押し込んでください。
※タンクカートリッジに水が入った状態で24時間以上放置しないでください。使用後は必ずタンクカートリッジから水を抜いてください。(10ページ)

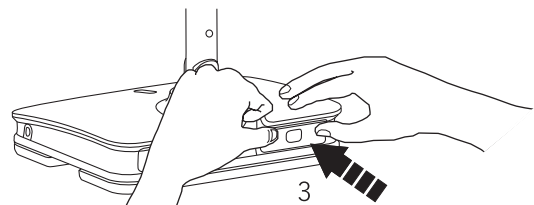
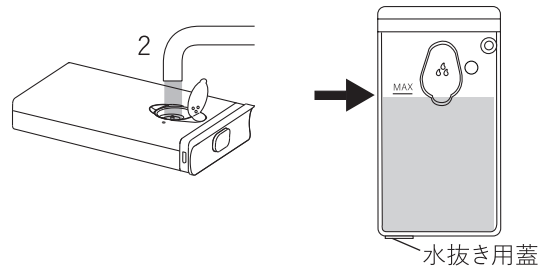
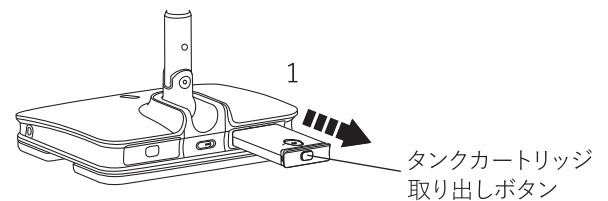

モップパッドを取り付ける

1. モップパッドの取り付け面を上にして床に置きます。
2. 本体を持ち上げ、モップパッドの位置に合わせてセットします。

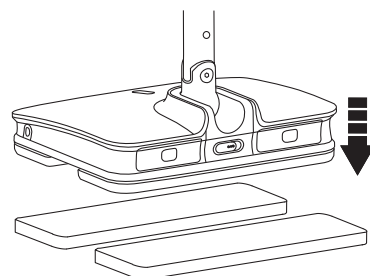

ご使用方法

ご使用の本体にモップパッドが取り付けられていることを確認してください。

1. ハンドルを手前に倒すと電源がオンになります。

電源がオンになると、操作ボタンのロックが解除されます。

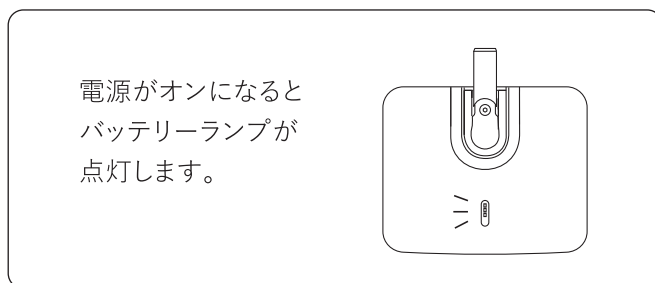

※電源がオンの状態で約2分間操作しないと、電源が自動的にオフになり、バッテリーランプが消灯します。使い始めるときや、電源がオフのときは、最初にハンドルを垂直状態にし、約3秒後にハンドルを手前に倒して、電源をオンにしてください。

2. 電源がオンになっていることを確認して運転ボタンを押します。

運転ボタンを押すと本体が作動します。
もう一度運転ボタンを押すと停止します。

3. ハンドルを垂直状態にします。

ハンドルが垂直状態になると電源がオフになり、操作ボタンがロックされます。

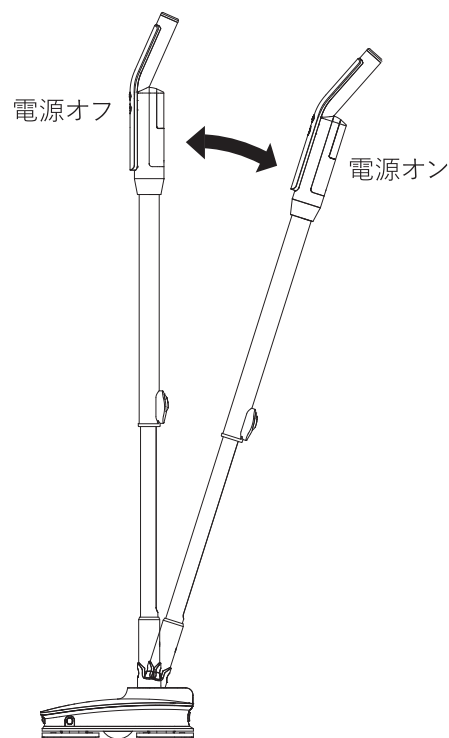

<スプレー操作について>

作動中にスプレーボタンを押すと、噴射口から水が噴射されます。
スプレーボタンを離すと噴射が停止します。
※噴射時間は最大3秒です。
※スプレー操作の間隔は最短で1秒です。
※電源がオフのときや充電中は作動しません。

<LEDライトについて>

ベッドの下など、暗い場所では感光センサーが反応してLEDライトが自動的に点灯します。明るい場所に移動すると自動的に消灯します。

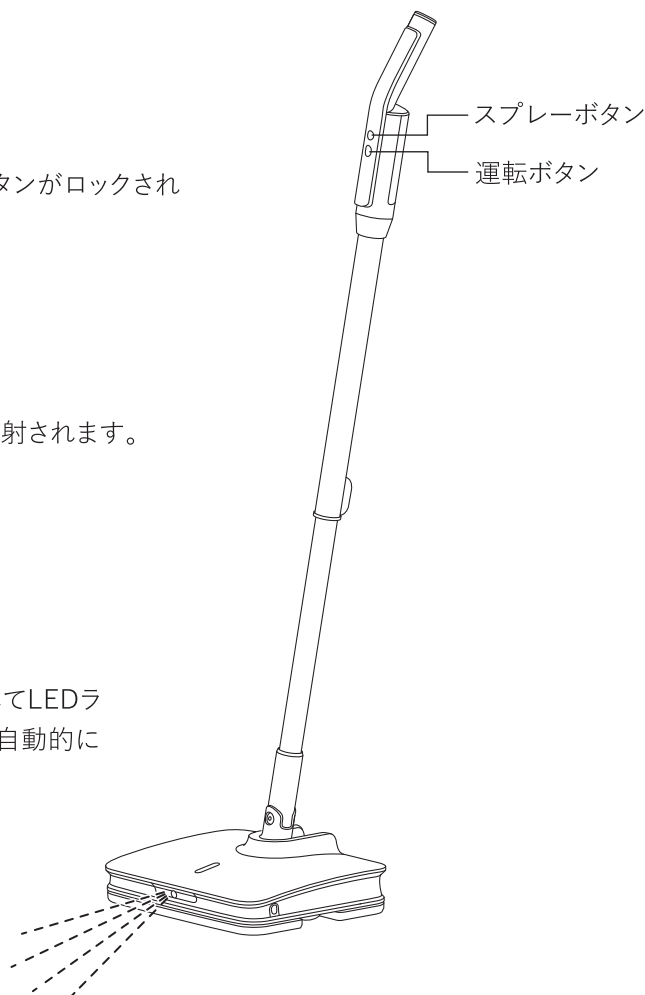

使用後のお手入れ



- ・お手入れの際は、必ず運転を停止し、バッテリーを抜いてください。
- ・水をかけないでください。感電・怪我・故障の原因となります。
- ・柔軟剤、クレンザー、洗剤、シンナー、ベンジン、漂白剤、アルコールなどは使用しないでください。

タンクカートリッジ・噴射口

1. タンクカートリッジを取り出し、蓋を2箇所(給水口・底面)開け、タンクカートリッジに残った水を抜きます。
2. タンクカートリッジを本体に取り付けます。

※タンクカートリッジの取り出し方・取り付け方については、「ご使用前の準備」の「給水する」(8ページ)をご確認ください。

3. スプレーボタンを数回押して水をすべて出し切ります。

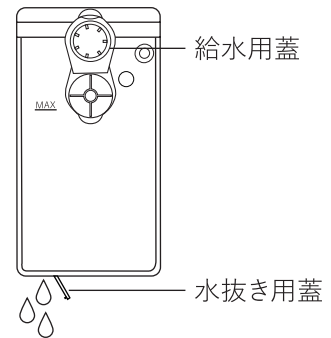

モップパッド

1. 本体を持ち上げて、モップパッドを引っ張って剥がします。

<プレミアム・ループモップパッドの場合>

2. 剥がしたモップパッドを手洗います。
 - ※水道水で手洗いしてください。汚れが落ちにくいときは、中性洗剤を使ってください。
 - ※洗濯機で洗ったり、生地を強くこすり合わせたりしないでください。ほつれや性能劣化の原因となります。
3. モップパッドの水気を切り、形を整えて日陰干しで乾かします。
 - ※強く絞らないでください。
 - ※ドライヤー、アイロン、乾燥機などを使って乾燥させないでください。

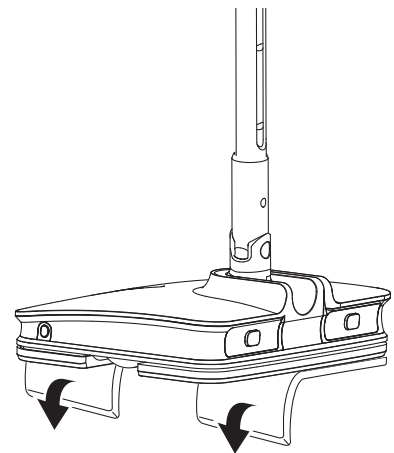

本体・充電スタンド・伸縮ポール・ハンドル・感光センサー・LEDライト

1. 本体の電源が切れていること、及び充電スタンドの電源プラグを抜いていることを確認します。
2. 水またはぬるま湯を含ませた柔らかい布をかたく絞って、汚れを拭き取ります。
 - ※汚れが取れにくいときは、薄めた台所用中性洗剤を含ませた柔らかい布で拭いたあと、洗剤が残らないように、かたく絞った布などで水拭きしてください。

故障かな？

修理・サービスをご依頼される前に、下の表にしたがって点検してください。

症 状	考えられる原因	対処方法
本体が 作動しない	<ul style="list-style-type: none"> ・バッテリー残量は十分ですか？バッテリーカートリッジが取り付けられていますか？ ・ハンドルの電池が消耗していませんか？ ・本体の電源はオンになっていますか？ ・充電状態になっていませんか？ 	<ul style="list-style-type: none"> ・バッテリーカートリッジを充電し、本体に取り付けてください。 ・電池を交換してください。 ・ハンドルを手前に倒し、電源をオンにしてください。 ・充電中は作動しません。DCプラグをはずし、もしくは充電スタンドから取り外してください。
充電が できない	<ul style="list-style-type: none"> ・DCプラグがDCジャックに確実に差し込まれていますか？ ・満充電になっていませんか？ ・充電端子が汚れていませんか？ 	<ul style="list-style-type: none"> ・本体または充電スタンドのDCジャックにDCプラグを確実に差し込んでください。 ・満充電になっている場合は、DCプラグをはずし、もしくは充電スタンドから取りはずして使用してください。 ・充電端子をお手入れしてください。
動作中に 動きが遅い	<ul style="list-style-type: none"> ・バッテリー残量は十分ですか？ ・モップパッドが濡れすぎていませんか？ 	<ul style="list-style-type: none"> ・充電してください。 ・乾いたモップパッドを使用してください。
スプレーが 作動しない	<ul style="list-style-type: none"> ・タンクカートリッジに水は入っていますか？ ・本体は作動していますか？ ・噴射口にゴミが詰まっていませんか？ 	<ul style="list-style-type: none"> ・タンクカートリッジに水を入れてください。 ・スプレー機能は本体が作動しているときにのみ作動します。 ・噴射口のゴミを取り除いてください。
スプレーに ムラがある	<ul style="list-style-type: none"> ・ハンドルの電池が消耗していませんか？ 	<ul style="list-style-type: none"> ・電池を交換してください。
床に水跡が 残る	<ul style="list-style-type: none"> ・モップパッドが濡れすぎたり、モップパッドが汚れていたりしませんか？ ・噴射した水の量は適切ですか？ 	<ul style="list-style-type: none"> ・モップパッドを手洗いし、乾かしてから使用してください。 ・掃除する床に合わせて、スプレーの回数を調節してください。
タンクから 水が漏れる	<ul style="list-style-type: none"> ・タンクカートリッジの蓋は正しく閉まっていますか？ 	<ul style="list-style-type: none"> ・タンクの蓋(2箇所)をしっかり閉めてください。
明るい場所で LEDライトが 消えない	<ul style="list-style-type: none"> ・本体の感光センサーが覆われていたり、汚れていたりしませんか？ 	<ul style="list-style-type: none"> ・作動中に感光センサーを覆わないようにしてください。汚れているときは、柔らかい布で拭いてください。

上記のことをお調べいただき、それでも不具合がある場合は使用を中止し、お買い上げ店または、弊社カスタマーサポートセンター(12ページ)までご連絡ください。

アフター販売

LPRCN001P1

バッテリーカートリッジ
3,850円(税込)



CS-K848

タンクカートリッジ
2,530円(税込)



CS-K848

充電スタンド
2,530円(税込)

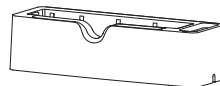

CS-K848

ACアダプター
2,530円(税込)

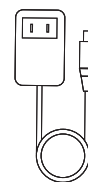

LPRCN001P2

プレミアムモップパッド
2枚組3セット
1,980円(税込)

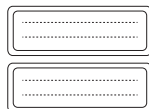

LPRCN001P3

ループモップパッド
2枚組3セット
2,530円(税込)

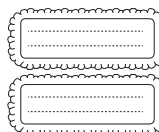

LPRCN001P4

使い捨てモップパッド
2枚組5セット
880円(税込)

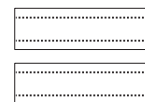

弊社カスタマーサポートセンター(下記)にて本別売品、及び各製品の消耗品・部品のご注文を承っております。お電話でのご注文は代金引換のみの発送とさせていただきます。北海道・沖縄及び離島の送料は弊社カスタマーサポートセンターまでお問い合わせください。

本書の税額はすべて2020年12月時点の税率となります。

アフターサービス

●アフターサービスについてご不明の場合

お買い上げの販売店または、弊社カスタマーサポートセンターにご相談ください。
補修用性能部品の保有期間は生産終了後5年です。

カスタマーサポートセンター

WEBからのお問い合わせ



受付時間外のお問い合わせは
お問い合わせフォームにて
受け付けております。

▶ lifeonproducts.co.jp/contact/form2

※返信は受付時間内での対応となります。
予めご了承ください。

消耗品・部品のご注文



下記公式サイトにて
消耗品及び部品のご注文を
承っております。

▶ lifeonproducts-online.com

WEB



弊社ウェブサイトにて
製品情報及び製品サポート情報
をご確認いただけます。

▶ lifeonproducts.co.jp

TEL

お電話でのお問い合わせはこちら

お問い合わせの前に・・・

取扱説明書内の「故障かな?」にあてはまりませんか?
症状をご確認のうえ、お問い合わせください。

ご購入後のお問い合わせにつきましては、
以下の項目をご確認のうえお問い合わせください。

- | | | |
|-----|-----------|---------|
| ■品番 | ■お買い上げ店名 | ■お買い上げ日 |
| ■色 | ■お問い合わせ内容 | |

カスタマーサポートセンター専用ナビダイヤル

▶ **0570-080856**

受付時間 10:00～17:00 (土日祝、弊社休業日を除く)

※時間帯により、電話が集中し、つながりにくい場合がございます。
予めご了承ください。

※電話番号をお確かめのうえ、おかけ間違いのないようご注意ください。
※電話番号・受付時間などについては、変更になる場合がございます。

カスタマーサポートセンター

〒550-0015 大阪府大阪市西区南堀江1-12-19 四ツ橋スタービル8F

●個人情報のお取り扱いについて

ライフオンプロダクツ株式会社は、お客様の個人情報・ご相談内容を、ご相談への対応・修理、その確認などのために利用し、記録を残すことがあります。また個人情報を適切に管理し、修理業務などを委託する場合や、正当な理由がある場合を除き、第三者には提供しません。

仕様

品番	LPRCN001
品名	充電式バイブレーションモップ 充電スタンド付
寸法(約)	304×243×850mm(最小時)
重量(約)	2,857g
電源	AC100V 50/60Hz
消費電力	30W
充電電池	リチウムイオン電池 11.1V 2000mAh
充電時間(約)	2.5時間
満充電時の合計使用可能時間(約)	55分
電源コード(約)	ACアダプター 1.5m
タンクカートリッジ容量	160ml
長さ調節(約)	850mm-1160mm
充電スタンドサイズ(約)	380×117×95mm
セット内容	本体、伸縮ポール、ハンドル、ACアダプター、バッテリーカートリッジ、タンクカートリッジ(本体装着済)、充電スタンド、プレミアムモップパッドセット、ループモップパッドセット、使い捨てモップパッドセット×5、取扱説明書(保証書付)

※ハンドルにセットする単4形アルカリ乾電池×2本は付属していません。

※木目柄はそれぞれ異なります。予めご了承ください。

※製品の仕様や詳細は改良のため、予告なく変更される場合があります。



@lifeonproducts



Life on Products

ライフオンプロダクツ株式会社