

mercyu

取扱説明書

MRU-01LP
ネブライザー式
アロマディフューザー
Single

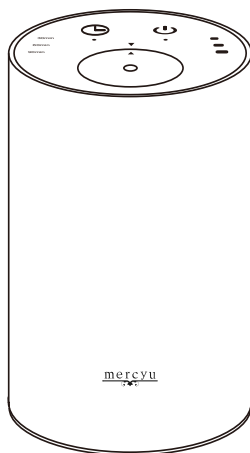

この度は、弊社の製品をお買い上げいただきまして、誠にありがとうございます。

お使いになる前に必ずこの「取扱説明書」をよくお読みのうえ、正しくお使いください。

目次

▶ はじめに

目次 1~2ページ

各部名称 3ページ

安全上のご注意 4~13ページ

ご使用上のご注意 14ページ

▶ 使い方・お手入れ

ご使用方法 15~19ページ

日常の点検・お手入れ 20~21ページ

保管のしかた 22ページ

目次

▶ 困ったときは

故障かな? [23~24ページ](#)

アフター販売 [25ページ](#)

アフターサービス [26~27ページ](#)

カスタマーサポートセンター [28ページ](#)

仕様 [29ページ](#)

各部名称

[目次へ↑](#)

▶ 本体

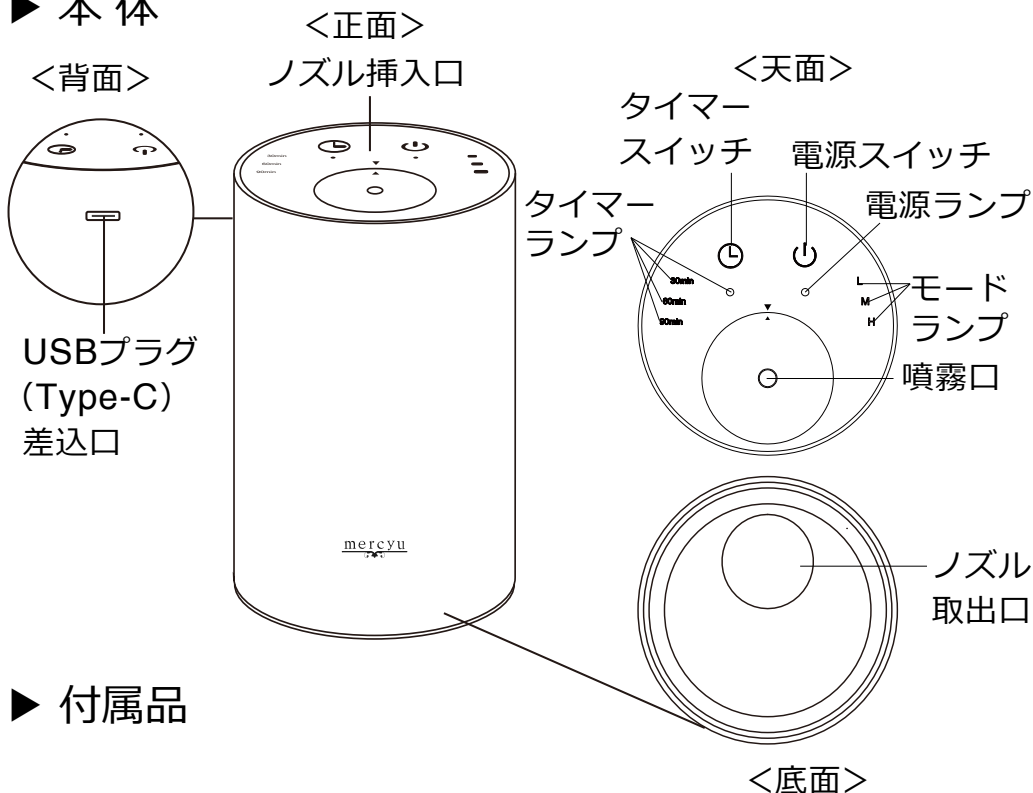

▶ 付属品

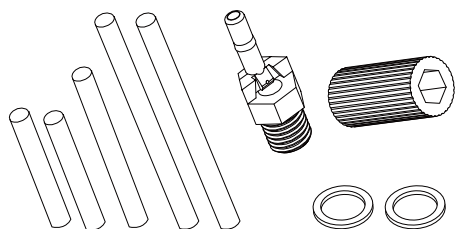

ツールセット
(チューブ×5、パッキン×2、
噴霧芯、噴霧芯交換用ツール)



ボトル10ml用
(装着済)

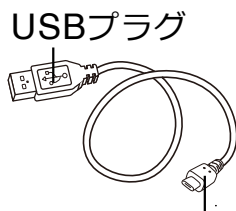

USBプラグ
(Type-C)

USBコード

安全上のご注意

[目次へ↑](#)

必ずお守りください

本製品は家庭用です。



警告

Li-ion リチウムイオン電池内蔵

- 絶対に分解して電池を取り出さないでください。
- 廃棄の際は分解せず各自治体の指示に従って廃棄してください。
- 炎天下や夏場の車内など、高温になる場所に放置しないでください。

本製品を安全にご使用していただくため、ご使用前に本書を必ずよくお読みになり、十分にご理解していただいたうえで、ご使用を開始してください。

警告

この表示を無視して誤った取り扱いをすると、人が死亡または重傷を負う可能性が想定される内容を示しています。

注意

この表示を無視して誤った取り扱いをすると、人が傷害を負ったり物的損害の発生が想定される内容を示しています。

安全上のご注意

警告

修理技術者以外の方は、絶対に分解・改造・修理を行わないでください。



発火したり、異常動作したりして怪我をするおそれがあります。

改造禁止

幼児の手の届くところでのご使用はおやめください。



やけど・部品を誤飲するおそれがあります。

禁止

USBコードを傷つけないでください。



加工したり、引っ張ったり、上に物をのせたりすると破損して、火災・感電の原因となります。

強制

安全上のご注意

警告

お手入れは必ずUSBプラグを抜いてから行ってください。



感電や怪我をするおそれがあります。

強制

定期的にUSBプラグのホコリを掃除してください。



ホコリがたまると湿気などで絶縁不良となり、火災の原因となります。

強制

USBプラグは、ホコリや汚れが付着していないか確認し、根元まで確実に差し込んでください。



ホコリや汚れの付着、またはガタつきで接続が不完全な場合は異常に発熱し、USBコードが溶けたり変形したりして感電や火災の原因となります。

強制

安全上のご注意

警告

USBプラグを抜くときは、USBコードを持たずに必ずUSBプラグを持って抜いてください。



感電やショートの原因となります。

強制

高温になる場所での充電はしないでください。



ストーブのそば、炎天下の自動車の車内など高温になる場所で充電しないでください。液漏れ、発熱、破裂、発火の原因となります。

禁止

液漏れしたら火気から遠ざけてください。



リチウムイオン電池が液漏れしたり、異臭がする時には、充電・稼働を中止し直ちに火気より遠ざけてください。漏れた電解液に引火し、破裂・発火する原因となります。

強制

安全上のご注意

警告

充電する際は付属のUSBコードをご使用ください。



付属以外のUSBコードを使用されると、火災・感電の原因となります。

強制

濡れた手でUSBプラグを抜き差ししないでください。



感電して怪我をするおそれがあります。

禁止

USB接続式ACアダプターを使用して充電する場合は定格出力5V.1A以上のACアダプターをご使用ください。



製品の定格入力5V.1A未満のUSB接続式ACアダプターを使用されると、USB接続式ACアダプターの故障の原因となります。

強制

安全上のご注意

警告

長期間使用しないときは、必ずUSBプラグを抜いてください。



絶縁劣化による感電・漏電の原因となります。

強制

付属のUSBコードが傷んでいる、または差し込みが緩いときは使用しないでください。



感電やショートの原因となります。

禁止

ご使用時は45℃以下の環境でご使用ください。



発熱・発火・破裂・動作不良の原因となります。

強制

安全上のご注意

警告

異常に気づいたら使用を中止してください。



強制

異臭・発熱・変色・変形・その他今までと異なることに気づいた時は、ただちに使用を中止してください。

そのまま使い続けると電池が発熱・破裂・発火する原因となります。

本体を火中に投げないでください。



禁止

破裂して怪我をするおそれがあります。

本体に強い衝撃を加えないでください。



禁止

故障の原因となります。

安全上のご注意

⚠ 注意

直射日光が当たる場所に置かないでください。



リチウムイオン電池の性能劣化、液漏れ、発熱、発火などの原因となります。

禁止

炎天下や夏場の車内など高温になる場所に放置しないでください。



液漏れ、発熱、発火などの原因となります。

禁止

本製品は45℃未満の場所で保管してください。



リチウムイオン電池の性能劣化の原因となります。

強制

安全上のご注意

⚠ 注意

アロマオイルの液をこぼした場合、水を十分に含んだ布等で直ちに拭き取ってください。



強制

こぼれた箇所にシミ・ひび割れ等の悪影響を与えます。

アロマオイルが付着した手で本製品を触らないでください。



禁止

外観に悪影響を与えます。

噴霧口をふさがないでください。



禁止

故障の原因となります。

安全上のご注意

⚠ 注意

ネブライザー式アロマディフューザー専用オイル
と精油以外は使用しないでください。



故障の原因となります。

禁止

ご使用上のご注意

[目次へ↑](#)

⚠ 注意

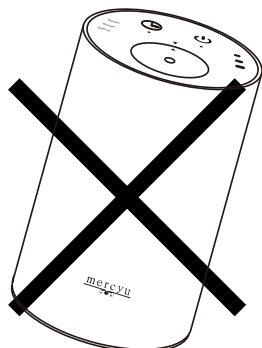

傾けないで
ください。

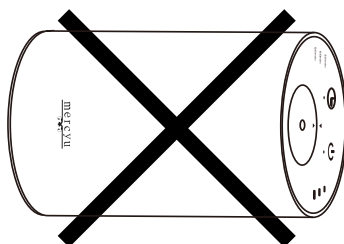

横倒しにしないで
ください。

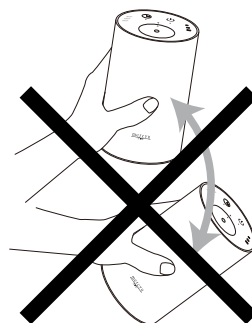

持ち運ぶ際
注意してください。

**上記の状態になった場合、アロマオイルが
噴き出すおそれがあります。**

アロマオイルが付着した箇所に、シミ・ひび割れ等悪影響を
与えます。

▶傾けた場合の対処法

- ・動作させる前にティシュペーパーを用意してください。
- ・ティシュペーパーで噴霧口を覆い、Highモードでアロマオイルを噴き出さなくなるまで動作させてください。
- ・その後、本体を必ず水拭きしてから、使用してください。

ご使用方法

[目次へ↑](#)

▶ 充電方法

- ・ USBコードのUSBプラグ (Type-C) を本体のUSBプラグ差込口に差し込み、反対側のUSBプラグをお持ちの5V.1A以上のアダプターに差し込みます。
- ・ 充電中、充電ランプが点滅します。充電ランプが消灯したら充電完了です。
- ・ 充電時間は約2時間です。
- ・ 長期間使用しなかった場合、または購入したばかりの場合は、まず充電をしてください。
- ・ 充電が完了したら、USBコードを抜いてください。

ご使用方法

▶ご使用前の準備

1. 本体底面のノズル取出口から、ボトルを押し上げ、ノズルを取り出してください。

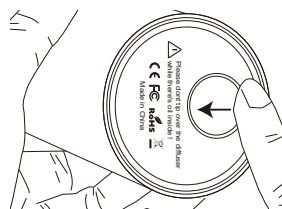

2. ノズルについている空ボトルを左に回してとりはずしてください。

※本ボトルは詰め替え用です。オイルは付属していません。

3. ネブライザー式アロマディフューザー専用オイル（別売）のキャップを外し、ノズルをボトルに差し込み、右に回してしっかりと取り付けます。

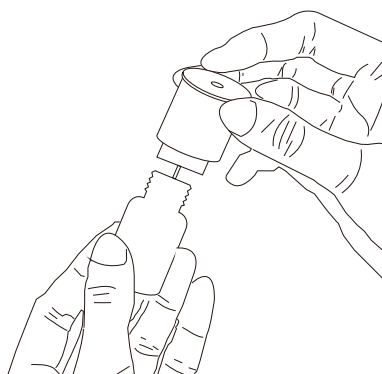

※ノズル内部のパッキンがボトルにしっかりと密着していないと、内部でオイルが漏れ、製品が壊れる原因となります。

ご使用方法

4.ノズル差込口からノズルを差し込んでください。この時、ノズルと本体の▲印が合うようにしてください。

取り付けの際、傾けたり、逆さにしたりしないでください。

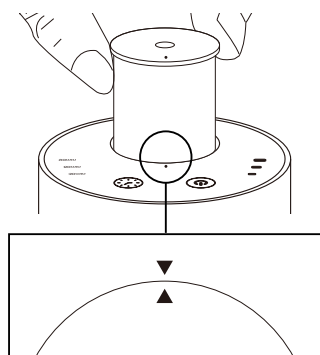

ご使用方法

▶操作方法

1.電源スイッチ \odot を2秒以上長押しすると、電源ランプとモードランプが白く点灯し、Lowモードで起動します。

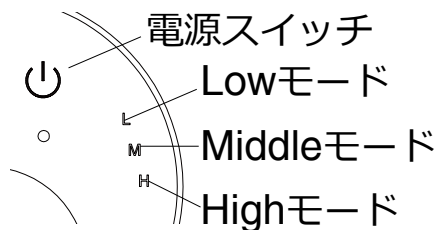

2.電源スイッチ \odot を再度タッチすると、Middleモード→Highモード→Lowモードの順番で切り替わります。

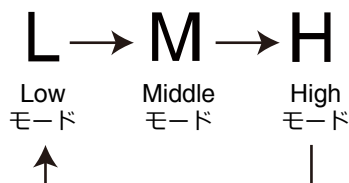

3.タイマースイッチ \ominus をタッチすると、タイマーランプが白く点灯し、30分タイマーが設定されます。再度タッチすると、60分→90分→連続運転→30分の順番で切り替わります。

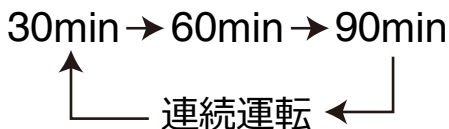

4.電源スイッチ \odot 、またはタイマースイッチ \ominus を2秒以上長押しすると、電源がオフになります。

ご使用方法

▶ 運転モード

Lowモード 10秒起動、60秒停止の繰り返し

Middleモード 20秒起動、60秒停止の繰り返し

Highモード 30秒起動、60秒停止の繰り返し

日常の点検・お手入れ

[目次へ↑](#)

▶本体

乾燥した柔らかい布で表面を拭ってください。汚れが取れにくい場合、無水エタノールに浸した綿棒で軽くこすってください。また、液体を使用した清掃を行った場合、再度使用する前に必ず本体をしっかりと乾燥させてからご使用ください。

※無水エタノールを使用の際は、火気から遠ざけ、換気をして使用してください。

▶噴霧口

綿棒などでほこり、汚れを取り除いてください。ほこりや汚れがたまると、ミストの途切れや故障の原因となりますので、定期的にお手入れしてください。

日常の点検・お手入れ

▶ノズル

ノズルとボトルの内部を水で流してください。匂いが取れない場合は無水エタノールを使用して洗浄してください。

洗浄したボトルはしっかり乾燥させてください。ノズルの内部に残った水・無水エタノールは、ノズルを新聞紙などで包み、左右前後に力強く数回振って外に出してください。

長期間使用し、汚れた際は、噴霧芯交換用ツールを使用し、噴霧芯を取り外して洗浄してください。

・取り外し方

チューブを取り外し、噴霧芯交換用ツールを噴霧芯にはめ込み、左に回して取り外してください。

・取り付け方

噴霧芯をノズルの内側に右に回し軽く取り付け、噴霧芯交換用ツールを右に回してしっかりと取り付けてください。噴霧芯交換用ツールを取り外し、チューブを取り付けてください。

保管のしかた

[目次へ↑](#)

- ・長期間使用しないときは、本体のお手入れ及び充電をしてから保管してください。
- ・子供の手の届かない場所に保管してください。
- ・ストーブなど火気が近い場所、浴室等高温多湿の場所、車の中、直射日光が当たるなど高温になる場所、高所、不安定な場所等を避けて保管してください。

故障かな？

[目次へ↑](#)

充電ができない

原因	USBコードはしっかり差し込まれていますか？
対処方法	USBコードをしっかりと差し込んでください。
原因	定格出力が5V1A未満のUSB接続式ACアダプターを使用していませんか？
対処方法	定格出力が5V1A以上のUSB接続式ACアダプターをご使用ください。

香りが出ない、起動しない

原因	充電されていない。
対処方法	充電してから使用してください。
原因	電源スイッチを押す時間が短い。
対処方法	電源スイッチを2秒以上長押ししてください。

故障かな？

香りがしない

原因	チューブが外れている。
対処方法	チューブをしっかり取り付けてください。
原因	オイルが入ってない。
対処方法	ボトルにオイルを入れてください。

噴霧口から泡が出る

原因	専用オイル、または精油を使用していない。
対処方法	専用オイル、または精油を使用してください。

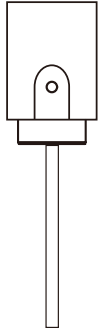

専用ノズル
MRU-01LPP1
2,970円(税込)

アフターサービス

[目次へ↑](#)

商品の品質には万全を期しておりますが、万一商品が破損・汚損していた場合は、在庫確認後に至急新しい商品とお取り替えさせていただきます。

補修用性能部品の生産終了後の保有期間は2年です。

その他ご不明点がございましたら下記お問い合わせフォームよりお問い合わせください。

アフターサービス

▶ 消耗品・部品のご注文

オフィシャルサイトにて消耗品
及び部品のご注文を承っております。

lifeonproducts-online.com



※オフィシャルサイトにてお取り扱いの無い消耗品及び
部品に関しましては、メールにてお問い合わせください。

▶ お問い合わせ

メールにてお問い合わせを24時間受け付けて
おります。16時以降のお問い合わせに関しましては、
翌営業日中に返答をさせていただきます。

下記のお問い合わせフォームよりお問い合わせ
をお願いいたします。

lifeonproducts.co.jp/contact/form2



ご購入後のお問い合わせにつきましては、以下の項目を
ご確認のうえお問い合わせください。

- 品番 ■ 色 ■ お買い上げ日
- お買い上げ店名 ■ お問い合わせ内容

カスタマーサポートセンター

[目次へ↑](#)

ライフオンプロダクツ株式会社

<カスタマーサポートセンター>

〒550-0015

大阪府大阪市西区南堀江1-12-19 四ツ橋スタービル8F

●個人情報のお取り扱いについて

ライフオンプロダクツ株式会社は、お客様の個人情報・ご相談内容を、ご相談への対応・修理、その確認などのために利用し、記録を残すことがあります。また個人情報を適切に管理し、修理業務などを委託する場合や、正当な理由がある場合を除き、第三者には提供しません。

仕様

[目次へ↑](#)

品番	MRU-01LP
電源	DC5V 1A
消費電力	5W
電源コード (約)	USBコード : 750mm
推奨面積 (約)	20~30㎡
満充電時の合計 使用可能時間 (約)	L : 30時間、H : 15時間
オフタイマー (約)	30/60/90分
運転モード	3段階 (Low/Middle/High)
充電電池	リチウムイオン電池 3.7V、2000mAh
充電時間 (約)	2時間
オートオフ (約)	4時間
作動音 (約)	≤40db
寸法 (約)	69×69×120mm
重量 (約)	227g
セット内容	本体 (ボトル10ml用装着済)、USBコード、ツールセット、スタートアップガイド (保証書付)

※製品の仕様や詳細は改良の為、予告なく変更される場合があります。