

MRU-AD006 取扱説明書

ネブライザー式アロマディフューザー



Li-ion

警告

リチウムイオン電池内蔵

- 絶対に分解して電池を取り出さないでください。
- 廃棄の際は分解せず、各自治体の指示に従って廃棄してください。
- 炎天下や夏場の車内など、高温になる場所に放置しないでください。

この度は、本製品をお買い上げいただきまして、誠にありがとうございます。
お使いになる前に必ずこの「取扱説明書」をよくお読みのうえ、正しくお使いください。
お読みになった後は、大切に保管してください。

もくじ

はじめに	もくじ	1ページ
	各部名称	2ページ
	安全上のご注意	3～6ページ
<hr/>		
使い方	ご使用方法	7～8ページ
<hr/>		
お手入れ	お手入れ方法	9ページ
	保管方法	9ページ
<hr/>		
困ったときは	故障かな？	10ページ
	アフター販売	11ページ
	アフターサービス	12ページ
	カスタマーサポートセンター	12ページ
	仕様	13ページ
	保証書	裏表紙

各部名称

<本体>

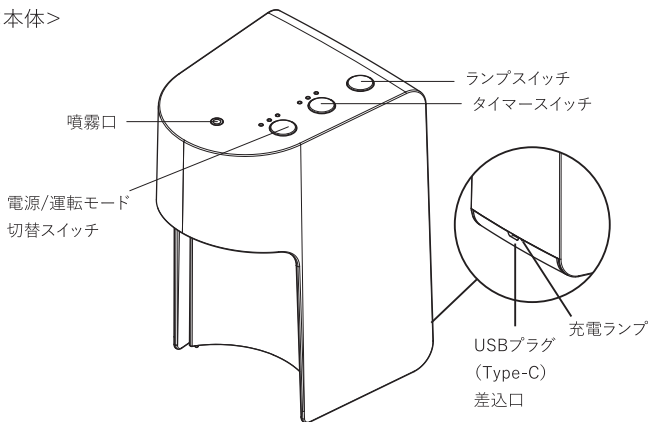

<付属品>

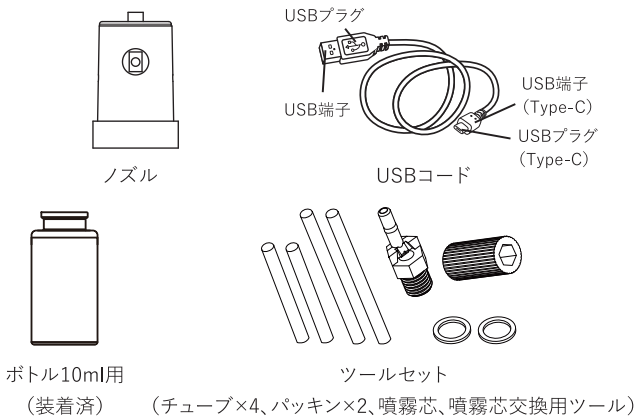

安全上のご注意



Li-ion

警告

リチウムイオン電池内蔵

- 絶対に分解して電池を取り出さないでください。
- 廃棄の際は分解せず、各自治体の指示に従って廃棄してください。
- 炎天下や夏場の車内など、高温になる場所に放置しないでください。

本製品を安全にご使用していただくため、ご使用前に本項目[安全上のご注意]を必ずよくお読みになり、十分にご理解していただいたうえで、ご使用を開始してください。本製品は家庭用です。

警告	この表示を無視して誤った取り扱いをすると、人が死亡または重傷を負う可能性が想定される内容を示しています。
注意	この表示を無視して誤った取り扱いをすると、人が傷害を負ったり物的損害の発生が想定される内容を示しています。
絵表示の例	このような表示は禁止を示します。 このような表示は強制を示します。

警告

修理技術者以外の方は、絶対に分解したり、改造・修理を行ったりしないでください。 発火したり、異常動作したりして怪我をするおそれがあります。 改造禁止	浴室など湿度の高い場所での使用や保管をしないでください。 感電やショートのおそれがあります。 禁止
USBコードを傷つけないでください。 加工したり、引っ張ったり、上に物をのせたりすると破損して、火災・感電の原因となります。 禁止	電源は付属のUSBコードをご使用ください。 火災・感電の原因となります。 強制
本体を水につけたり、水をかけたりしないでください。 本体内部に水が入り込み、火災・感電・ショートの原因となります。 禁止	幼児の手の届くところでの使用はおやめください。 指を巻き込んだりして怪我・感電・やけどや、部品を誤飲するおそれがあります。 禁止
本体を火中に投げないでください。 破裂して怪我をするおそれがあります。 禁止	濡れた手でUSBコードを抜き差ししないでください。 感電して怪我をするおそれがあります。 禁止
高温になる場所での充電はしないでください。 ストップのそば、炎天下の自動車の車内など高温になる場所で充電しないでください。液漏れ、発熱、破裂、発火の原因となります。 禁止	熱がこもる場所での充電はしないでください。 充電中は毛布などで覆わないでください。電池が異常にあたためられ発熱、発火の原因となり、毛布などが燃えるおそれがあります。 禁止







安全上のご注意



<p>本体に強い衝撃を加えないでください。</p> <p> 高所からの落下など強い衝撃を与えたり、投げつけたりしないでください。内蔵電池が変形したり、内蔵電池に組み込まれている保護機構が壊れたりして、発熱、破裂、発火の原因となります。</p> <p>禁止</p>	<p>異常に気づいたら使用を中止してください。</p> <p> 強制 異臭、発熱、変色、変形、その他今までと異なることに気づいた時は、ただちに使用を中止してください。そのまま使い続けると電池が発熱、破裂、発火するおそれがあります。</p>
<p>USBプラグは、ホコリや汚れが付着していないか確認し、根元まで確実に差し込んでください。</p> <p> 強制 ホコリや汚れの付着または、ガタつきで接続が不完全な場合は異常に発熱し、USBプラグが溶けたり変形したりして感電や火災の原因となります。</p>	<p>直射日光が当たる場所、60°C以上の場所に置かないでください。</p> <p> 禁止 リチウムイオン電池の耐熱温度は60°Cです。高温になる場所に放置しないでください。電池の寿命が極端に短くなり、故障の原因となります。</p>
<p>定期的にUSBプラグのホコリを掃除してください。</p> <p> 強制 ホコリがたまるとう湿気などで絶縁不良となり、火災の原因となります。</p>	<p>電池が液漏れしたら火気から遠ざけてください。</p> <p> 強制 内蔵電池が液漏れしたり、異臭がしたりする時には、直ちに火気より遠ざけてください。漏れた電解液に引火し、破裂、発火する原因となります。</p>
<p>USBコードを傷つけない、破損・加工したり無理に曲げたり、引っ張ったりしないでください。</p> <p> 禁止 USBコードが異常に発熱し溶けたり変形したりして感電・ショート・発火の原因となります。</p>	<p>USBコードが傷んでいる、またはUSBコードの差し込みがゆるいときは使用しないでください。</p> <p> 禁止 USBコードが異常に発熱し溶けたり変形したりして感電・ショート・発火の原因となります。</p>
<p>USBコードを抜くときはコードを持たずに、必ずUSBプラグを持って抜いてください。</p> <p> 強制 感電やショートの原因となります。</p>	<p>お手入れは必ずUSBプラグを抜いてから行ってください。</p> <p> 強制 感電や怪我をするおそれがあります。</p>
<p>長期間使用しないときは、必ずUSBコードを抜いてください。</p> <p> 強制 絶縁劣化による感電・漏電の原因となります。</p>	<p>暖房器具などの温風吹き出し口の前に置いて使用しないでください。</p> <p> 禁止 故障・発火の原因となります。</p>
<p>ペットなどの動物を近づけないでください。</p> <p> 禁止 USBコードを噛んだり、排泄物などがかかったりして漏電・感電や故障、火災の原因となります。</p>	<p> 強制 液漏れした場合など、各自治体の指示に従って廃棄してください。漏れた電解液に引火し、破裂、発火する原因となります。</p>

安全上のご注意

⚠ 注意

<p>稼働時間が極端に短くなったときは使用しないでください。</p> <p> リチウムイオン電池には寿命があります。機器の稼働時間が短くなったときは、分解して取り出さず自治体の指示に従って処分してください。</p> <p>禁止</p>	<p>USB接続式ACアダプターを使用して充電する場合は定格出力が5V2A以上のACアダプターをご使用ください。</p> <p> 定格出力が5V2A未満のUSB接続式ACアダプターをご使用されるとUSB接続式ACアダプターの故障の原因となります。</p> <p>強制</p>
<p>異音がするときや、熱く感じるときは使用を中止し、カスタマーサポートセンターへ連絡してください。</p> <p> 怪我や破損の原因となります。</p> <p>強制</p>	<p>アロマオイルの液をこぼした場合、水を十分に含んだ布等で直ちに拭き取ってください。</p> <p> こぼれた箇所にシミ・ひび割れ等の悪影響を与えます。</p> <p>強制</p>
<p>アロマオイルが付着した手で本製品を触らないでください。</p> <p> 外観に悪影響を与えます。</p> <p>禁止</p>	<p>噴霧口をふさがないでください。</p> <p> 故障の原因となります。</p> <p>禁止</p>
<p>ネブライザー式アロマディフューザー専用オイルと精油以外は使用しないでください。</p> <p> 故障の原因となります。</p> <p>禁止</p>	

⚠ 注意

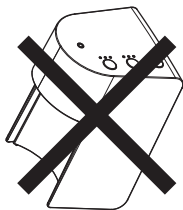

傾けないで
ください。

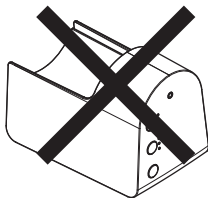

横倒しにしないで
ください。

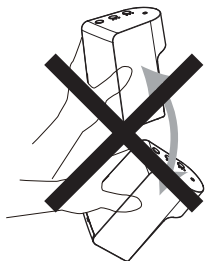

持ち運ぶ際
注意してください。

上記の状態になった場合、アロマオイルが噴き出すおそれがあります。
アロマオイルが付着した箇所に、シミ・ひび割れ等悪影響を与えます。

▶ 傾けた場合の対処法

- ・動作させる前にティシュペーパーを用意してください。
- ・ティシュペーパーで噴霧口を覆い、強モードでアロマオイルを噴き出さなくなるまで動作させてください。
- ・その後、本体を必ず水拭きしてから、使用してください。

ご使用方法

充電方法

- ・USBコードのUSBプラグ(Type-C)を本体のUSBプラグ差込口に差し込み、反対側のUSBプラグをお持ちの5V2A以上のアダプターに差し込みます。
- ・充電中、充電ランプが点滅します。充電ランプが消灯したら充電完了です。
- ・充電時間は約4時間です。
- ・長期間使用しなかった場合、または購入したばかりの場合は、まず充電をしてください。
- ・充電が完了したら、USBコードを抜いてください。

ご使用前の準備

ネブライザー用オイルボトル(別売)のキャップを外し、ノズルをボトルに差し込み、右に回してしっかりと取り付けます。

※ノズル内部のパッキンがボトルにしっかりと密着していないと、内部でオイルが漏れ、製品が壊れる原因となります。

取り付けの際、傾けたり、逆さにしたりしないでください。

ノズル差込口からノズルを差し込んでください。この時、ノズルの●部分が差込口手前に来るように差し込んでください。

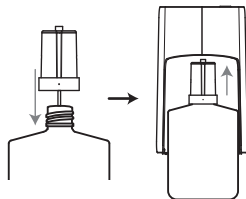

操作方法

- 1.電源/運転モード切替スイッチを押すと、電源ランプとモードランプが白く点灯し、弱モードで起動します。
- 2.電源/運転モード切替スイッチを再度押すと、中モード→強モード→弱モードの順番で切り替わります。



ご使用方法

●運転モード

弱モード 10秒起動、100秒停止の繰り返し

中モード 30秒起動、100秒停止の繰り返し

強モード 50秒起動、100秒停止の繰り返し

3. タイマースイッチを押すと、タイマーランプが白く点灯し、1時間タイマーが設定されます。再度押すと、4時間→8時間→連続運転→1時間の順番で切り替わります。

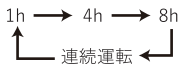

4. ランプスイッチを押すと、ランプが強モードで点灯し、再度押すと弱モード→リズムモード→消灯→強モードの順番で切り替わります。

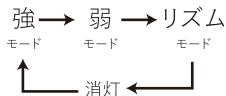

5. 電源/運転モード切替スイッチを2秒以上長押しすると、電源がオフになります。

ご使用いただくオイルについて

オイルは付属しておりません。

- ・市販のエッセンシャルオイルをご使用いただけます。付属のボトルに移してご使用してください。
- ・弊社のオイルを使用する場合は、MRU-AD007、MRU-02LP以外のオイルを使用しないでください。

日常の点検・お手入れ

本体

乾燥した柔らかい布で表面を拭ってください。汚れが取れにくい場合、無水エタノールに浸した綿棒で軽くこすってください。また、液体を使用した清掃を行った場合、再度使用する前に必ず本体をしっかり乾燥させてからご使用ください。

※無水エタノールを使用の際は、火気から遠ざけ、換気をして使用してください。

噴霧口

綿棒などでほこり、汚れを取り除いてください。ほこりや汚れがたまると、ミストの途切れや故障の原因となりますので、定期的にお手入れしてください。

ノズル

ノズルとボトルの内部を水で流してください。匂いが取れない場合は無水エタノールを使用して洗浄してください。

洗浄したボトルはしっかり乾燥させてください。ノズルの内部に残った水・無水エタノールは、ノズルを新聞紙などで包み、左右前後に力強く数回振って外に出してください。

長期間使用し、汚れた際は、噴霧芯交換用ツールを使用し、噴霧芯を取り外して洗浄してください。

・取り外し方

チューブを取り外し、噴霧芯交換用ツールを噴霧芯にはめ込み、左に回して取り外してください。

・取り付け方

噴霧芯をノズルの内側に右に回し軽く取り付け、噴霧芯交換用ツールを右に回してしっかりと取り付けてください。噴霧芯交換用ツールを取り外し、チューブを取り付けてください。

保管のしかた

- ・長期間使用しないときは、本体のお手入れ及び充電をしてから保管してください。
- ・子供の手の届かない場所に保管してください。
- ・ストーブなど火気が近い場所、浴室等高温多湿の場所、車の中、直射日光が当たるなど高温になる場所、高所、不安定な場所等を避けて保管してください。

故障かな？

修理・サービスを依頼される前に、下の表に従って点検してください。

症 状	考えられる原因	対処方法
充電ができない	<ul style="list-style-type: none">・USBコードはしっかり差し込まれていますか？・定格出力が5V2A未満のUSB接続式ACアダプターを使用していませんか？	<ul style="list-style-type: none">・USBコードをしっかりと差し込んでください。・定格出力が5V2A以上のUSB接続式ACアダプターをご使用ください。
香りが出ない、起動しない	<ul style="list-style-type: none">・充電されていない。	<ul style="list-style-type: none">・充電してから使用してください。
香りがしない	<ul style="list-style-type: none">・チューブが外れている。・オイルが入ってない。	<ul style="list-style-type: none">・チューブをしっかりと取り付けてください。・ボトルにオイルを入れてください。
噴霧口から泡が出る	<ul style="list-style-type: none">・専用オイル、または精油を使用していない。	<ul style="list-style-type: none">・専用オイル、または精油を使用してください。
電源が切れない	<ul style="list-style-type: none">・電源スイッチを押す時間が短い。	<ul style="list-style-type: none">・電源スイッチを2秒以上長押ししてください。
オイルが漏れる	<ul style="list-style-type: none">・ノズルが正しい位置にセットされていない	<ul style="list-style-type: none">・7ページのご使用前の準備をよく読み、正しい位置にセットしてください。

アフター販売

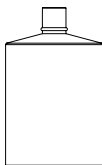

MRU-AD007
MRU-AD006用
ネブライザー専用アロマオイル
CL(クリアエアー)
CV(シトラスパーペナ)
BA(ブラックアンバー)
2,970円(税込)

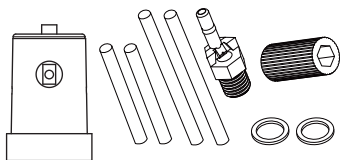

CS-K1376
ノズル+ツールセット
2,530円(税込)

弊社オフィシャルサイト(12ページ)にて本別売品、及び各製品の消耗品・部品のご注文を承っております。
お電話でのご注文は代金引換のみの発送とさせていただきます。
北海道・沖縄及び離島の送料は弊社カスタマーサポートセンターまでお問い合わせください。
本書の税額はすべて2020年12月時点の税率となります。

アフターサービス

●保証書

必ず販売店印及びお買い上げ日をご確認のうえ、お買い上げの販売店から受け取り、内容をよくお読みのうえ、大切に保管してください。

※通信販売などでお買い上げの場合は、販売店の購入明細、日付の入った代金引換の領収書などが販売店印の代わりとなりますので、大切に保管してください。

●アフターサービスについてご不明の場合

お買い上げの販売店または、弊社カスタマーサポートセンターにご相談ください。

補修用性能部品の保有期間は生産終了後3年です。

カスタマーサポートセンター

WEBからのお問い合わせ



受付時間外のお問い合わせはお問い合わせフォームにて受け付けております。

▶ lifeonproducts.co.jp/contact/form2

※返信は受付時間内での対応となります。予めご了承ください。

TEL

お電話でのお問い合わせはこちら

お問い合わせの前に…

取扱説明書内の「故障かな?」にあてはまりませんか? 症状をご確認のうえ、お問い合わせください。

ご購入後のお問い合わせにつきましては、以下の項目をご確認のうえお問い合わせください。

- 品番
- お買い上げ店名
- お買い上げ日
- 色
- お問い合わせ内容

消耗品・部品のご注文



下記オフィシャルサイトにて消耗品及び部品のご注文を承っております。

▶ lifeonproducts-online.com

カスタマーサポートセンター専用ナビダイヤル

▶ **0570-080856**

受付時間 10:00～17:00 (土日祝、弊社休業日を除く)

※時間帯により、電話が集中し、つながりにくい場合がございます。予めご了承ください。

※電話番号をお確かめのうえ、おかけ間違いのないようご注意ください。電話番号・受付時間などについては、変更になる場合がございます。

WEB



弊社ウェブサイトにて製品情報及び製品サポート情報をご確認いただけます。

▶ lifeonproducts.co.jp

カスタマーサポートセンター

〒550-0015

大阪府大阪市西区南堀江1-12-19 四ツ橋スタービル8F

●個人情報のお取り扱いについて

ライフオンプロダクツ株式会社は、お客様の個人情報・ご相談内容を、ご相談への対応・修理、その確認などのために利用し、記録を残すことがあります。また個人情報を適切に管理し、修理業務などを委託する場合は、正当な理由がある場合を除き、第三者には提供しません。

仕様

品番	MRU-AD006
電源	DC5V 1A
消費電力	5W
電源コード(約)	USBコード:750mm(Type-C)
推奨面積(約)	30~50㎡
満充電時の合計使用可能時間	L:80時間、H:20時間
オフタイマー	1/4/8時間
運転モード	3段階(弱/中/強)
照明モード	3段階(強/弱/リズム)
充電電池	リチウムイオン電池 3.7V 2500mAh
充電時間(約)	4時間
作動音(約)	≤40db
本体寸法(約)	82×95×135mm
本体重量(約)	335g
セット内容	本体(ノズル、ポトル10ml用装着済)、 USBコード(Type-C)、ツールセット(パッキン×2、 チューブ×4、噴霧芯、噴霧芯交換用ツール)、 取扱説明書(保証書付)

※製品の仕様や詳細は改良の為、予告なく変更される場合があります。



@lifeonproducts



Life on Products



ライフオンプロダクツ株式会社