

**plus<sup>+</sup>more**

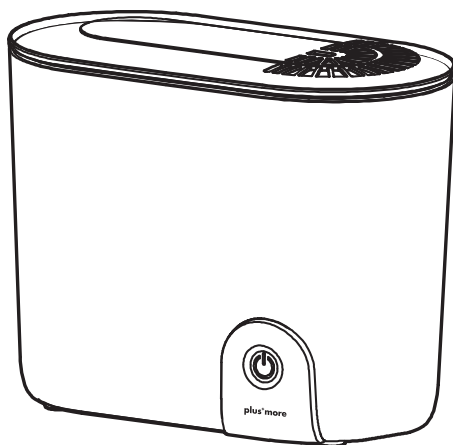

## PBAHF001 取扱説明書

スチーム式アロマ加湿器

この度は、本製品をお買い上げいただきまして、誠にありがとうございます。  
お使いになる前に必ずこの「取扱説明書」をよくお読みのうえ、正しくお使いください。  
お読みになった後は、大切に保管してください。

# もくじ

はじめに	もくじ	1ページ
	各部名称	2ページ
	設置場所について	3ページ
	安全上のご注意	4～7ページ
	ご使用前の準備	8ページ
使い方	ご使用方法	9ページ
お手入れ	日常の点検・お手入れ	10ページ
	保管のしかた	10ページ
困ったときは	故障かな？	11ページ
	アフター販売	12ページ
	アフターサービス	13ページ
	カスタマーサポートセンター	13ページ
	MEMO	14～16ページ
	仕様	17ページ
	保証書	裏表紙

# 各部名称

<本体>

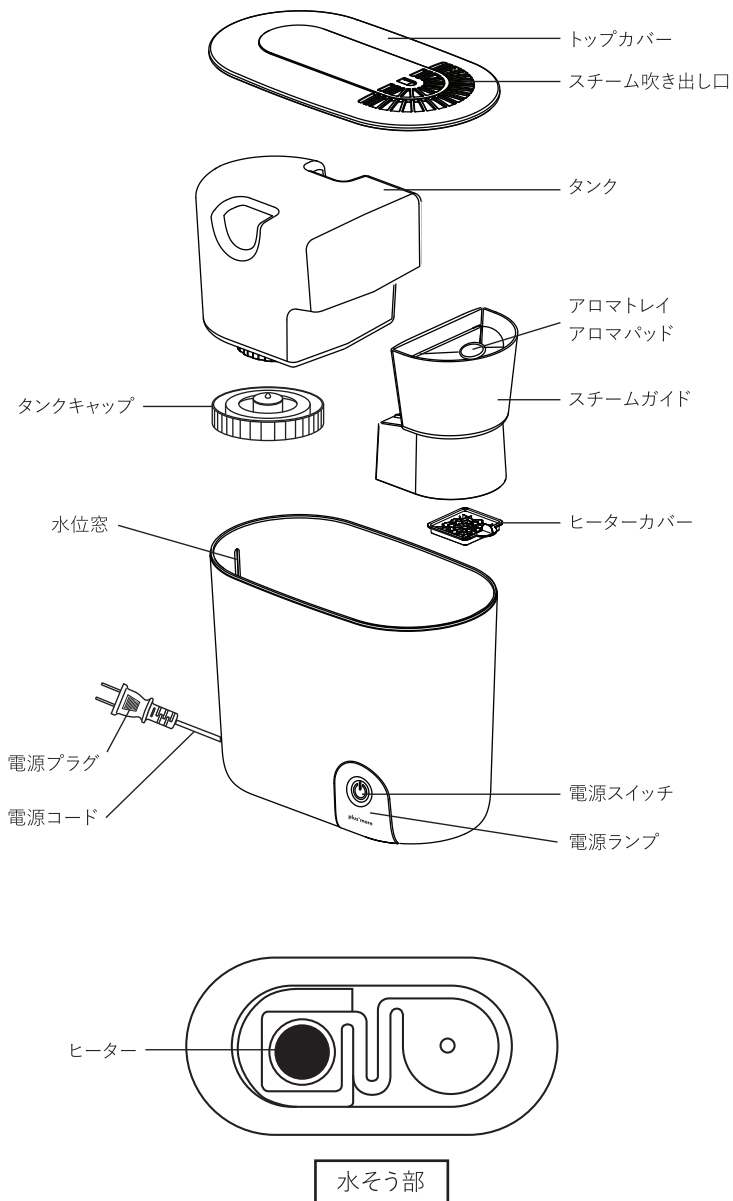

## 設置場所について

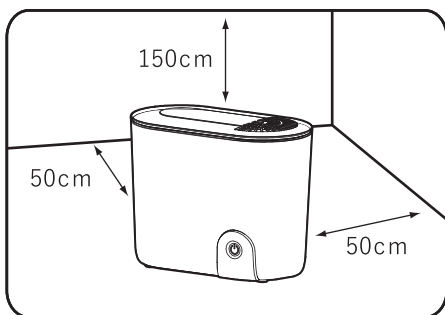

水平な場所で、壁・家具・家電製品から  
図で示した距離以上離れた場所に設置  
してください。

※下記の場所には **絶対** に設置しないでください。

落下のおそれのある場所。  
凹凸がある場所。

冷たい窓や、壁など結露が  
発生するおそれのある場所。

じゅうたんや電気カーペット、  
ふとんの上など水分を吸収  
しやすいところ。



電化製品のそばや、パソコンなどスチームを吸い  
込むおそれのあるものの近く。  
電磁調理器などの磁気の多いところ。

# 安全上のご注意

本製品を安全にご使用していただくため、ご使用前に本書を必ずよくお読みになり、十分にご理解していただいたうえで、ご使用を開始してください。本製品は家庭用です。

 <b>警告</b>	この表示を無視して誤った取り扱いをすると、人が死亡または重傷を負う可能性が想定される内容を示しています。
---	--

 <b>注意</b>	この表示を無視して誤った取り扱いをすると、人が傷害を負ったり物的損害の発生が想定される内容を示しています。
---	---

絵表示の例	 このような表示は禁止を示します。	 このような表示は強制を示します。
-------	--	--

 <b>警告</b>	
<p><b>修理技術者以外の人、絶対に分解したり、改造・修理を行わないでください。</b></p> <p> 発火したり、異常動作して怪我をするおそれがあります。</p> <p><small>改造禁止</small></p>	<p><b>幼児の手の届くところでのご使用はおやめください。</b></p> <p> 感電・やけど・部品を誤飲する原因となります。</p> <p><small>禁止</small></p>
<p><b>本体を水につける、水をかけるなどはしないでください。</b></p> <p> 本体内部に水が入り込み、火災・感電・ショートの原因となります。</p> <p><small>禁止</small></p>	<p><b>水漏れ、異臭がするなどのときは、運転を停止して電源プラグを抜いてください。</b></p> <p> そのまま運転を続けると火災・感電の原因となります。運転を停止し、お買い上げの販売店または弊社カスタマーサポートセンターへご連絡ください。</p> <p><small>プラグを抜く</small></p>
<p><b>電源コードを傷つけないでください。</b></p> <p> 加工したり、引っ張ったり、上に物をのせると破損して、火災・感電の原因となります。</p> <p><small>禁止</small></p>	<p><b>定期的に電源プラグのホコリを掃除してください。</b></p> <p> ホコリがたまると湿気などで絶縁不良となり、火災の原因となります。</p> <p><small>強制</small></p>
<p><b>タンクのお手入れに塩素系・酸性・アルカリ性・加湿器用洗浄剤を使用しないでください。</b></p> <p> 本体内部に洗浄剤が残り、有毒ガス発生や水漏れ・故障の原因となります。</p> <p><small>禁止</small></p>	<p><b>電源プラグは根元まで確実に差し込んでください。</b></p> <p> 電源コードや電源プラグが異常に発熱し、溶けたり変形したりして感電・ショート・発火の原因となります。</p> <p><small>強制</small></p>
<p><b>お手入れは必ず電源プラグを抜いてから行ってください。</b></p> <p> 火災・感電・ショートの原因となります。</p> <p><small>強制</small></p>	<p><b>排水するときは必ず電源プラグを抜いてから行ってください。</b></p> <p> 火災・感電・ショートの原因となります。</p> <p><small>強制</small></p>
<p><b>濡れた手で電源プラグを抜き差ししないでください。</b></p> <p> 感電して怪我をするおそれがあります。</p> <p><small>禁止</small></p>	<p><b>電源は交流100Vのコンセントをご使用ください。</b></p> <p> 火災・感電の原因となります。</p> <p><small>強制</small></p>

# 安全上のご注意

## 警告

ペットなどの動物を近づけないでください。



禁止

電源コードを噛んだり、排泄物などがかり漏電・感電や故障、火災の原因となります。

電源コードを傷つけたり、破損、加工したり無理に曲げたり、引っ張ったりしないでください。



禁止

電源コードの破損の原因となります。傷んだまま使用すると火災・感電の原因となります。

電源プラグを抜くときは、コードを持たずに、必ず先端のプラグを持って抜いてください。



強制

感電やショートの原因となります。

外出するとき、使用しないとき、保管するときは、必ず電源プラグをコンセントから抜いてください。



プラグを抜く

怪我ややけど、絶縁不良による感電・漏電・火災の原因となります。

落としたり、ぶつけたりしたタンクは使用しないでください。



禁止

そのまま使用すると破損箇所から水漏れしてショート・感電・発火の原因となります。

電源コードや電源プラグが傷んだり、コンセントの差し込みがゆるいときは使用しないでください。



禁止

電源コードや電源プラグが異常に発熱し溶けたり変形して感電・ショート・発火の原因となります。

小さなお子様だけの使用はしないでください。



禁止

怪我ややけど、故障、感電の原因となります。

暖房器具、テレビなどの電化製品や、熱に弱いテーブルや棚などの上に設置しないでください。



禁止

転倒すると感電・ショートの原因となります。また本体底面の熱によりテーブルや棚自体、もしくは表面の塗装の変形・変色の原因となります。また、万が一水漏れした場合はシミになります。

使用中に人体、ペット等の小動物、製品自体に何らかの異常を感じた場合はご使用をおやめください。



強制

健康を害することや、器具の故障や変形の原因となります。

## 注意

タンクやトップカバーを外したままで、電源を入れしないでください。



禁止

水が飛び散ったり、水そう部に手を触れるとやけどをするおそれがあります。

水は必ず水道水を使用し、汚れた水やお湯、洗剤などは入れないでください。



禁止

健康を害することや、器具の故障や変形の原因となります。

# 安全上のご注意

## 注意

水に濡れて困るものを近くに置かないでください。



家具や壁にシミが付いたり、故障・変形・変色の原因となります。

禁止

水を給水するときは、必ず電源を切ってください。



火災、感電、やけどをするおそれがあります。

強制

不安定な場所に設置しないでください。



転倒すると怪我ややけど、故障、水漏れの原因となります。

禁止

雨天時、高湿度時のご使用は控えてください。



周囲の湿度が高く、スチームが蒸発しにくくなり、床や家具が濡れるおそれがあります。

禁止

タンクの水は毎日新しい水道水と入れ替え、本体内部は常に清潔に保つよう定期的に掃除してください。



掃除せずにお使いになると、汚れや水アカによりカビや雑菌が繁殖し悪臭の原因となります。まれに体質によっては、過敏に反応し、健康を害することがあります。この場合は医師に相談してください。

強制

## 安全上のご注意

### 使用上の注意とお願い

直射日光のあたるところや暖房器具の近くに置かないでください。  
変形・変質や故障の原因となります。

本体の上に物をのせたり、乗ったりしないでください。  
転倒による本体の破損・故障の原因となります。

本体を逆さまにしないでください。  
故障の原因となります。

スチーム吹き出し口をふさがず、室内の空気がよく循環する場所に設置してください。  
性能低下や故障、床が濡れる原因となります。

凍結に気をつけてください。  
凍結したまま使用すると故障の原因となります。凍結のおそれがあるときは、タンクの水を捨ててください。

窓や冷たい壁からは、出来るだけ離して風通しのよい場所に設置してください。  
窓や冷たい壁にミストがかかると、水滴となって窓や壁、床に付くことがあり、カビなどが発生することがあります。風通しのよい場所で使用してください。

スチームを直接、家具・電気製品・壁・カーテンなどにあてないでください。  
家具や壁にシミが付いたり、故障・変形・変色の原因となります。

動作中・運転停止後しばらくは本体水そう部やヒーター部周辺には  
絶対に触らないでください。  
高温になっており、やけどをするおそれがあります。

トップカバーは必ず取り付けてご使用ください。  
加熱後の飛び散った水やスチームによりやけどをするおそれがあります。



## ご使用前の準備

### タンク内を洗淨

- ① 本体を安定した水平な場所に設置してください。
- ② 本体からトップカバーを外します。
- ③ タンクを取り出し、タンクキャップを外してください。
- ④ タンクに半分程度水を入れてふり洗います。

#### 注意

必ずタンクに給水してください。水そう部に直接給水すると、漏電・感電・故障の原因となります。

### 水道水をタンクに入れる

- ① タンクに水道水を入れてください。  
※タンク容量は約2.7リットルです。
- ② タンクキャップを取り付け、タンクを本体にセットしてください。
- ③ トップカバーをセットしてください。

#### 注意

- ・タンクを外すときは、必ず電源を切ってください。絶対に40°C以上のお湯を入れないでください。
- ・給水には必ず水道水をご使用ください。水道水は塩素処理されており、雑菌が繁殖しにくいからです。ミネラルウォーターなどは、カビや雑菌が繁殖してしまう可能性があります。
- ・トップカバーの向きを間違えないようにセットしてください。

## ご使用方法

- ① 本体を水平で安定した場所に設置します。
- ② 電源プラグをコンセントに差し込んでください。
- ③ 電源スイッチをタッチして電源を入れてください。  
しばらくするとスチームが出てきます。  
もう一度電源スイッチをタッチすると停止します。

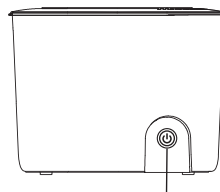

電源スイッチ

### チャイルドロックを設定する

電源スイッチを約3秒長押しするとチャイルドロックがかかります。

※チャイルドロック設定時と、チャイルドロック中にタッチした時は電源スイッチが白く5回点滅します。

チャイルドロック時はボタン操作ができなくなり、電源スイッチが白く点滅します。

チャイルドロックを解除する場合は再度電源スイッチを約3秒長押ししてください。

### タンクの水がなくなったとき

タンクの水がなくなると電源スイッチが点滅し運転を停止します。

続けてご使用される場合は、タンクに水道水を給水し、電源を入れてください。

※タンクを外す際は電源を切り、温度が下がってから、水滴が落ちる場合がありますので、タオルなどで水滴が落ちないように押さえてください。

※タンクに給水する際は本体水そう部に残った水を排水してから給水してください。本体の水を排水する際は、排水方向にご注意ください。本体内部に水が入りますと故障の原因となります。

### アロマオイルを使用する

- ① アロマトレイにアロマオイルを垂らしてください。
- ② アロマトレイにアロマオイルを垂らし、加湿器を使用すると、スチームと共に香りが拡散されます。  
※アロマオイルは付属していません。

## 日常の点検・お手入れ

※お手入れは必ず電源プラグをコンセントから抜いて行ってください。

使用后すぐは水の温度が高くなっておりますので温度が下がってからお手入れしてください。

- ① 本体からトップカバーを取り外し、タンクにたまった水を捨ててください。
- ② スチームガイドを取り外し、本体内部の水を捨ててください。
- ③ アロマトレイを取り外してください。
- ④ アロマトレイは台所用中性洗剤で洗ってください。  
※アロマパッドはアロマオイルの種類ごとに交換し、使用してください。
- ⑤ タンクとトップカバーをすすぎ洗いしてください。  
※洗剤は使わないでください。
- ⑥ 本体水そう部は綿棒などでこすってください。
- ⑦ 本体外側のお手入れは、水で湿らせた布を固く絞って汚れを拭き取り、から拭きしてください。

- タンクの水は、毎日新しい水道水と入れ替え、タンク内も毎日お手入れし、常に清潔にしてお使いください。
- 使用しない時はタンクの水を抜いてください。
- お手入れせずに使用を続けると、汚れや水アカで加湿量が低下したり、カビや雑菌が繁殖し悪臭がすることがあります。
- アロマパッドは変形や変色などが発生した場合、もしくはご使用開始より約1年間が、交換の目安となります。

## 保管のしかた

長期間保管する場合は、日常の点検・お手入れを行い陰干ししてよく乾燥させてから、高温多湿の場所を避けて保管してください。

## 故障かな？

修理・サービスをご依頼される前に、下の表に従って点検してください。

症 状	調べるところ	対処方法
給水ランプが点滅する	<ul style="list-style-type: none"> <li>・水がなくなっていないですか？</li> </ul>	<ul style="list-style-type: none"> <li>・タンクに水を入れてください。</li> </ul>
作動しない	<ul style="list-style-type: none"> <li>・電源プラグがコンセントにしっかり差し込まれていますか？</li> <li>・チャイルドロックがかかっていますか？</li> </ul>	<ul style="list-style-type: none"> <li>・電源プラグを確実にコンセントに差し込んでください。</li> <li>・チャイルドロックのスイッチを約3秒長押ししてください。</li> </ul>
スチームが出ない	<ul style="list-style-type: none"> <li>・運転開始直後ではありませんか？</li> <li>・水がなくなっていないですか？</li> <li>・スイッチは入っていますか？</li> </ul>	<ul style="list-style-type: none"> <li>・電源を入れてしばらくするとスチームが出ます。</li> <li>※使用環境により時間は異なります。</li> <li>・タンクに水を入れてください。</li> <li>・スイッチを入れてください。</li> </ul>
水そう部に白いものが付着している	<ul style="list-style-type: none"> <li>・水道水に含まれている成分です。</li> </ul>	<ul style="list-style-type: none"> <li>・給水時にハブラシなどでお手入れしてください。</li> <li>※本体内部に水が入らないようご注意ください。</li> </ul>
部屋が結露する	<ul style="list-style-type: none"> <li>・加湿しすぎていませんか？</li> </ul>	<ul style="list-style-type: none"> <li>・電源を切ってください。</li> </ul>
部屋の湿度が上がらない	<ul style="list-style-type: none"> <li>・部屋の大きさが推奨面積より広くありませんか？</li> <li>・換気をしていたり、床がじゅうたん敷きではありませんか？</li> </ul>	<ul style="list-style-type: none"> <li>・推奨面積を参考にしてご使用ください。</li> <li>・換気状態、床や壁の材質によって異なりますが、じゅうたん敷きの場合、湿度が上がりにくいことがあります。</li> </ul>

# Aroma Solution Oil アロマソリューションオイル

1,210円(税込)  
A-1100-6-4

## MRU-104 洋の香りセット

アロマオイルの中でも厳選した洋の香りが3本セットになりました。  
好みの匂いはもちろん場所や状況に応じて香りをお楽しみください。

成分：トリプロピレングリコールモノメチルエーテル、  
水、香料、グリセリン

箱サイズ：80×28×71mm  
容 量：10ml×3本セット



MRU-104-CIT  
(シトラスセット)  
016：オレンジ  
017：レモングラス  
018：グレープフルーツ



MRU-104-PLA  
(プラントセット)  
019：グリーンティ  
020：ラベンダー  
021：パンパー



MRU-104-FLO  
(フローラルセット)  
022：ジャスミン  
023：ローズ  
024：ローズウッド



MRU-104-FRU  
(フルーティセット)  
025：マンダリン  
026：ベルガモット  
027：レモン



MRU-104-REF  
(リフレッシュセット)  
028：レモン  
029：ローズマリー  
030：ユーカリ

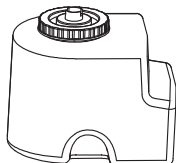

・CS-K1147  
タンク(キャップ付)  
3,300円(税込)

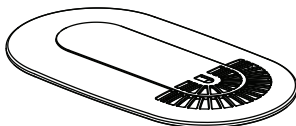

・CS-K1148-WH  
・CS-K1148-CR  
トップカバー  
2,200円(税込)



CS-K1152  
アロマパッド 3枚セット  
1,012円(税込)

弊社オフィシャルストア(13ページ)にて本別売品、及び各製品の消耗品・部品のご注文を承っております。お電話  
でのご注文は代金引換のみの発送とさせていただきます。北海道・沖縄及び離島の送料は弊社カスタマー  
サポートセンターまでお問い合わせください。

本書の税額はすべて2020年12月時点の税率となります。

## アフターサービス

### ●保証書

必ず販売店印及びお買い上げ日をご確認のうえ、お買い上げの販売店から受け取り、内容をよくお読みのうえ、大切に保管してください。

※通信販売などでお買い上げの場合は、販売店の購入明細、日付の入った代金引換の領収書などが販売店印の代わりとなりますので、大切に保管してください。

### ●アフターサービスについてご不明の場合

お買い上げの販売店または、弊社カスタマーサポートセンターにご相談ください。

補修用性能部品の保有期間は生産終了後3年です。

## カスタマーサポートセンター

### WEBからのお問い合わせ



受付時間外のお問い合わせは  
お問い合わせフォームにて  
受け付けております。

▶ [lifeonproducts.co.jp/contact/form2](http://lifeonproducts.co.jp/contact/form2)

※返信は受付時間内での対応となります。  
予めご了承ください。

### TEL

お電話でのお問い合わせはこちら

お問い合わせの前に・・・

取扱説明書内の「故障かな?」にあてはまりませんか?  
症状をご確認のうえ、お問い合わせください。

ご購入後のお問い合わせにつきましては、  
以下の項目をご確認のうえお問い合わせください。

- 品番
- お買い上げ店名
- お買い上げ日
- 色
- お問い合わせ内容

### 消耗品・部品のご注文



下記オフィシャルサイトにて  
消耗品及び部品のご注文を  
承っております。

▶ [lifeonproducts-online.com](http://lifeonproducts-online.com)

カスタマーサポートセンター専用ナビダイヤル

▶ **0570-080856**

受付時間 10:00～17:00 (土日祝、弊社休業日を除く)

※時間帯により、電話が集中し、つながりにくい場合がございます。

予めご了承ください。

※電話番号をお確かめのうえ、おかけ間違いのないようご注意ください。

※電話番号・受付時間などについては、変更になる場合がございます。

### WEB



弊社ウェブサイトにて  
製品情報及び製品サポート情報  
をご確認いただけます。

▶ [lifeonproducts.co.jp](http://lifeonproducts.co.jp)

### カスタマーサポートセンター

〒550-0015

大阪府大阪市西区南堀江1-12-19 四ツ橋スタービル8F

### ●個人情報のお取り扱いについて

ライフオンプロダクツ株式会社は、お客様の個人情報・ご相談内容をご相談への対応・修理、その確認などのために利用し、記録を残すことがあります。また個人情報を適切に管理し、修理業務などを委託する場合や、正当な理由がある場合を除き、第三者には提供しません。

## 仕様

品番	PBAHF001
電源	AC100V 50/60Hz
消費電力	250W
加湿能力	200ml/h(±20%)
連続使用可能時間(約)	13時間
推奨面積(約)	木造和室3畳、プレハブ洋室6畳
タンク容量(約)	2.7L
電源コード(約)	1.2m
チャイルドロック	有
本体寸法(約)	303×170×236mm
本体重量(約)	1426g
セット内容	本体(スチームガイド、ヒーターカバー付)、タンク、 アロマパッド、取扱説明書(保証書付)

※製品の仕様や詳細は改良の為、予告なく変更される場合があります。



@lifeonproducts



Life on Products

ライフオンプロダクツ株式会社