

plus⁺more



PBAHF003 取扱説明書

28畳対応上部給水ハイブリッド式
大噴霧アロマ加湿器リモコン付

この度は、本製品をお買い上げいただきまして、誠にありがとうございます。
お使いになる前に必ずこの「取扱説明書」をよくお読みのうえ、正しくお使いください。
お読みになった後は、大切に保管してください。

もくじ

はじめに	もくじ	1ページ
	各部名称	2ページ
	設置場所について	3ページ
	安全上のご注意	4～6ページ
使い方	使用上のご注意	7ページ
	ご使用方法	8～14ページ
お手入れ	お手入れ方法	15～16ページ
	保管方法	16ページ
困ったときは	故障かな？	17ページ
	アフター販売	18～19ページ
	アフターサービス	20ページ
	カスタマーサポートセンター	20ページ
	仕様	21ページ
	保証書	裏表紙

各部名称

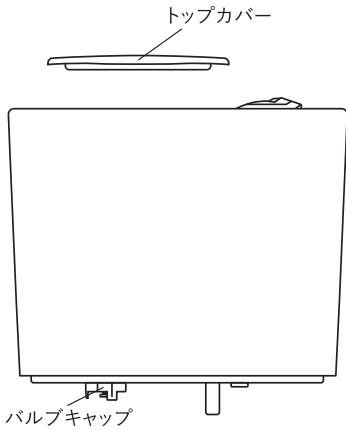

トップカバー

バルブキャップ

タンク

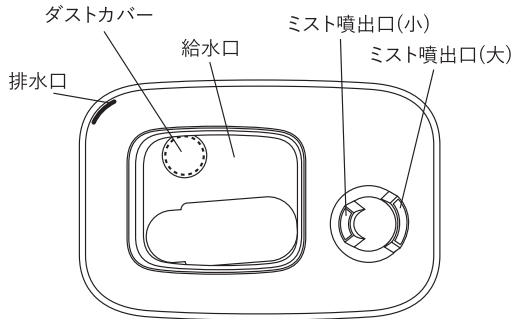

ダストカバー

排水口

給水口

ミスト噴出口(小)

ミスト噴出口(大)

タンク上面

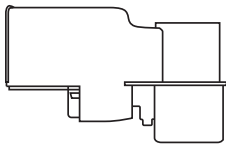

ミストチューブ

本体水そう部

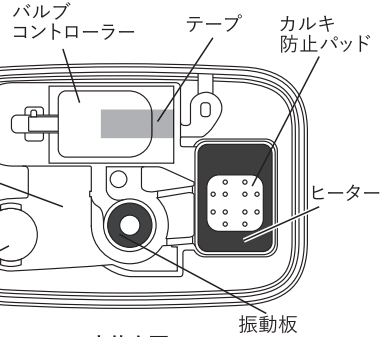

バルブ
コントローラー

チューブ

カルキ
防止パッド

ヒーター

振動板

本体上面

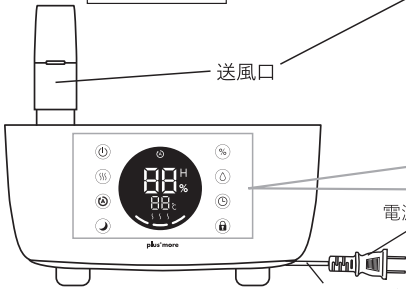

送風口

電源プラグ

電源コード

本体

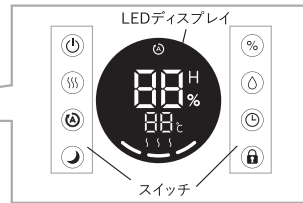

本体操作部

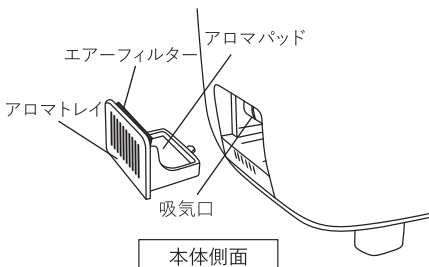

エアークリナー

アロマパッド

アロマトレイ

吸気口

本体側面

付属品

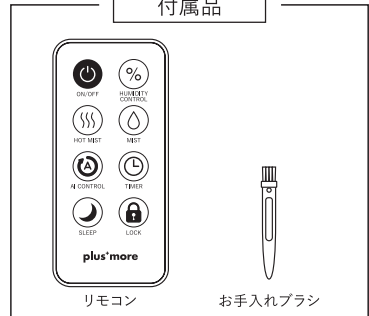

リモコン

お手入れブラシ

設置場所について

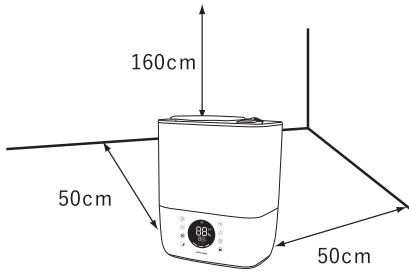

水平な場所で、壁・家具・家電製品から約50cm以上、天井から約160cm以上離れた場所に設置してください。

※下記の場所には**絶対**に設置しないでください。

落下のおそれのある場所。
凹凸がある場所。

冷たい窓や、壁など結露が発生するおそれのある場所。

じゅうたんや電気カーペット、ふとんの上など水分を吸収しやすいところや吸気口をふさぐようなところ。

電化製品のそばや、パソコンなどミストを吸い込むおそれのあるものの近く。
電磁調理器などの磁気の多いところ。



警告

誤った取り扱いをすると、人が死亡または重傷を負う可能性が想定される内容を示します。



注意

誤った取り扱いをすると、人が軽傷を負ったり、物的損害の発生が想定される内容を示します。

絵表示の例



このような表示は「禁止」を示します。



このような表示は「強制」を示します。

警告



禁止

電源コードを傷つけたり、破損、加工したり無理に曲げたり、引っ張ったりしないでください。
電源コードの破損の原因となります。傷んだまま使用すると火災・感電の原因となります。



禁止

電源コードや電源プラグが傷んだり、コンセントの差し込みがゆるいときは使用しないでください。
電源コードや電源プラグが異常に発熱し溶けたり変形して感電・ショート・発火の原因となります。



禁止

電源コードを傷つけないでください。
加工したり、引っ張ったり、上に物をのせると破損して、火災・感電の原因となります。



強制

電源プラグは、ホコリや汚れが付着していないか確認し、根元まで確実に差し込んでください。
ホコリや汚れが付着したり、ガタつきで接続が不完全な場合は異常に発熱し、電源プラグが溶けたり変形して感電や火災の原因となります。



強制

電源プラグを抜くときは、コードを持たずに、必ず先端のプラグを持って抜いてください。
感電やショートの原因となります。



強制

電源プラグは根元まで確実に差し込んでください。
電源コードや電源プラグが異常に発熱し、溶けたり変形したりして感電・ショート・発火の原因となります。



強制

定期的に電源プラグのホコリを掃除してください。
ホコリがたまると湿気などで絶縁不良となり、火災の原因となります。



禁止

濡れた手で電源プラグを抜き差ししないでください。
感電して怪我をするおそれがあります。



プラグを抜く

水漏れ、異臭がするなどのときは、運転を停止して電源プラグを抜いてください。
そのまま運転を続けると火災・感電の原因となります。運転を停止し、お買い上げの販売店または弊社カスタマーサポートセンターへご連絡ください。

安全上のご注意

警告



禁止

幼児の手の届くところでの使用はおやめください。

感電・やけど・部品を誤飲する原因となります。



禁止

小さなお子様だけの使用はしないでください。

怪我や故障、感電の原因となります。



禁止

ペットなどの動物を近づけないでください。

電源コードを噛んだり、排泄物などがかかり漏電・感電・故障・火災の原因となります。



強制

電源は交流100Vのコンセントをご使用ください。

火災・感電の原因となります。



禁止

本体を水につける、水をかけるなどはしないでください。

本体内部に水が入り込み、火災・感電・ショートの原因となります。



禁止

落としたり、ぶつけたりしたタンクは使用しないでください。

そのまま使用すると破損箇所から水漏れしてショート・感電・発火の原因となります。



禁止

暖房器具、テレビなどの電化製品や、熱に弱いテーブルや棚などの上に設置しないでください。

転倒すると感電・ショートの原因となります。また本体底面の熱によりテーブルや棚自体、もしくは表面の塗装の変形・変色の原因となります。また、万が一水漏れした場合はシミになります。



強制

使用中に人体・ペット等の小動物・製品自体に何らかの異常を感じた場合はご使用をおやめください。



強制

排水するときは必ず電源プラグを抜いてから行ってください。

火災・感電・ショートの原因となります。



プラグを抜く

外出するとき、使用しないとき、保管するときは、必ず電源プラグをコンセントから抜いてください。

絶縁不良による感電・漏電・火災の原因となります。



禁止

タンクのお手入れに塩素系・酸性・アルカリ性・加湿器用洗浄剤を使用しないでください。

本体内部に洗浄剤が残り、有毒ガス発生や水漏れ・故障の原因となります。



強制

お手入れは必ず電源プラグを抜いてから行ってください。

感電・ショートの原因となります。

安全上のご注意

警告



改造禁止

修理技術者以外の人は、絶対に分解したり、改造・修理を行わないでください。

発火したり、異常動作して怪我をするおそれがあります。

注意



禁止

不安定な場所に設置しないでください。

転倒すると怪我や故障、水漏れの原因となります。



強制

タンクの水は毎日新しい水道水と入れ替え、本体内部は常に清潔に保つように定期的に掃除してください。

掃除せずにお使いになると、汚れや水アカによりカビや雑菌が繁殖し悪臭の原因となります。まれに体質によっては、過敏に反応し、健康によくないことがあります。この場合は医師に相談してください。



禁止

タンクやトップカバー・ミスト噴出口・ミストチューブを外したままで、電源を入れしないでください。

水が飛び散ったり、水柱に手を触れると痛みを感じたりして危険です。



禁止

水に濡れて困るものを近くに置かないでください。

家具や壁にシミが付いたり、故障・変形・変色の原因となります。



禁止

雨天時、高湿度時のご使用は控えてください。

周囲の湿度が高く、ミストが蒸発しにくくなり、床や家具が濡れるおそれがあります。



禁止

水は必ず水道水を使用し、汚れた水やお湯、洗剤などは入れしないでください。

健康を害することや、器具の故障や変形の原因となります。



強制

水を給水するときは、必ず電源を切ってください。

送風口に水が入るなどして、故障の原因となります。

使用上のご注意

直射日光のあたるところや暖房器具の近くに置かないでください。

変形・変質や故障の原因となります。

本体の上に物をのせたり、乗ったりしないでください。

転倒による本体の破損・故障の原因となります。

本体を逆さまにしないでください。

故障の原因となります。

ミスト噴出口をふさがず、室内の空気がよく循環する場所に設置してください。

性能低下や故障、床が濡れる原因となります。

凍結に気をつけてください。

凍結したまま使用すると故障の原因となります。凍結のおそれがあるときは、タンクの水を捨ててください。

窓や冷たい壁からは、できるだけ離して風通しのよい場所に設置してください。

窓や冷たい壁にミストがかかると、水滴となって窓や壁、床に付くことがあり、カビなどが発生するおそれがあります。風通しのよい場所で使用してください。

ミストを直接、家具・電気製品・壁・カーテンなどにあてないでください。

家具や壁にシミが付いたり、故障・変形・変色の原因となります。

動作中の振動板は絶対に触らないでください。

痛みを感じる場合があります。

炎色反応について

ガス器具の近くでご使用になりますと、ガスの炎(通常は青色)がオレンジ色になることがあります。これは水中に溶けているカルシウムなどが加熱されるときに特有の光を発する現象ですので心配ありません。

ご使用方法

1. タンク内を洗浄します。

- ①本体からタンク・ミストチューブを外します。
- ②本体水そう部の、バルブコントローラーを固定しているテープを取り外してください。
(テープは破棄してください。)
- ③バルブコントローラーが外れていないかご確認ください。
(バルブコントローラーが外れていると、水漏れの原因となります。)
- ④トップカバーを外し、タンク内部を水道水で洗浄してください。

⚠ 注意

必ずタンクに給水してください。
水そう部に直接給水すると、送風口に水が入り漏電・感電・故障の原因となります。

2. 水道水をタンクに入れてください。

- ①トップカバーを外し、計量カップ等からタンクに水道水を入れてください。もしくはタンクを本体から取り外し水道水を入れてください。
※タンク容量は8リットルです。MAXライン以上に水を入れないでください。
- ②タンクを本体にセットしてください。
- ③トップカバーをセットしてください。

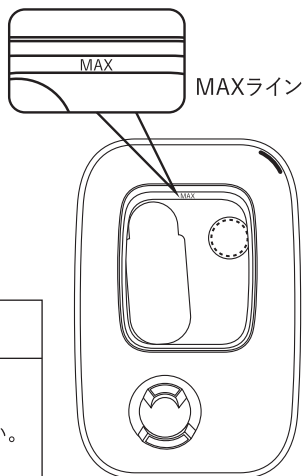

⚠ 注意

- ・タンクを外すときは、必ず電源を切ってください。
- ・絶対に40°C以上のお湯を入れないでください。
- ・タンクに記載のMAXの目盛以上に水道水を入れないでください。
- ・バルブキャップから水漏れが無いことを確認してください。

本体水そう部の水がなくなったとき

本体水そう部の水がなくなると給水アイコン \otimes が3回点滅し、停止します。

続けてご使用される場合は、タンクに水道水を給水してください。

※給水する際は必ず電源を切ってください。

※停止後にタンクを外す際は水滴が落ちる場合がありますので、タオルなどで水滴が落ちないように押さえてください。

※本体の水を排水する際は、排水方向にご注意ください。本体内部に水が入ると故障の原因となります。

※1日のうち複数回給水する場合は、本体の水を捨てる必要はありません。ただし、翌日ご使用の際は、本体の水を捨て、お手入れをしてから使用してください。

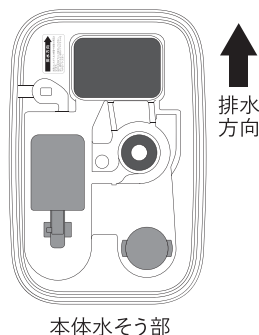

ご使用方法

本体操作部

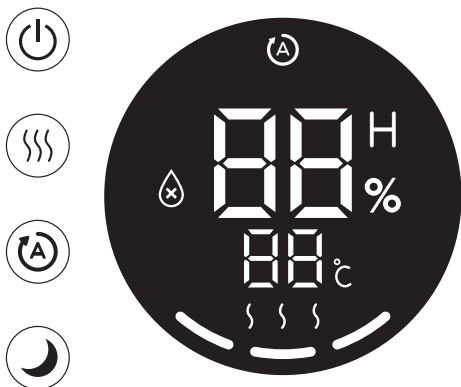

リモコン

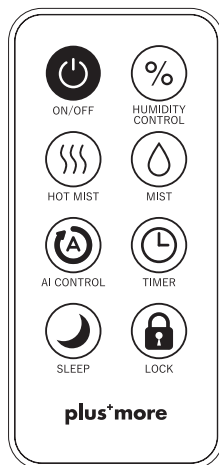

LED ディスプレイ



AIモード稼働時に表示されます。



オフタイマーの時間、設定湿度、現在の湿度を表示します。



室内の温度を表示します。



PTCヒーターの加熱レベルを表示します。



ミストの噴出量を表示します。



水が入っていない・無くなったときに表示します。

ご使用方法

タッチパネル



電源スイッチ

本体の電源のON/OFFを操作します。



温ミストスイッチ

PTCヒーターのON/OFF、加熱レベルを調節します。



AIモードスイッチ

AIモードのON/OFFを操作します。



おやすみモードスイッチ

LEDディスプレイの表示/非表示、操作音のON/OFFを操作します。



湿度設定スイッチ

室内の湿度(40%~80%)を設定します。



ミスト噴出量調節スイッチ

ミストの噴出量(弱・中・強)を調節します。



オフタイマースイッチ

自動電源OFFの時間を設定します。



チャイルドロックスイッチ

他スイッチの操作を無効にします。
電源スイッチはOFFのみ作動します。

操作方法

電源の ON/OFF



電源スイッチをタッチすると電源がONになり、AIモードで加湿が始まります。
加湿中・スタンバイ中にタッチすると電源がOFFになります。

ご使用方法

ミスト量の調節



ミスト噴出量調節スイッチをタッチするとミスト噴出量が変わります。
ミスト噴出量は3段階で(弱)→(中)→(強)の順に調節できます。

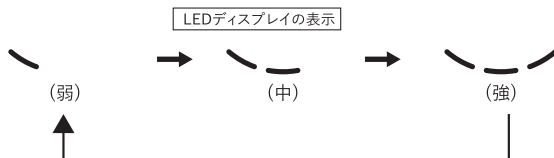

温ミストで加湿



温ミストスイッチをタッチするとPTCヒーターがONになります。
温められたミストで、より効率的に加湿されます。
ヒーターの加熱レベルは3段階で(弱)→(中)→(強)の順に調節できます。

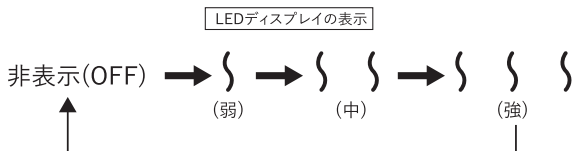

AIモードで加湿



AIモードスイッチをタッチするとAIモードで加湿されます。

AIモードとは

本体周辺の湿度を検知し、ミスト量やヒーター加熱レベルを自動で調節して、湿度が60%±5%以内を保つように運転をする機能です。

AIモードをキャンセルするにはAIモードスイッチをタッチするか、温ミストスイッチ・湿度設定スイッチ・ミスト噴出量調節スイッチをタッチしてください。

ご使用方法

湿度を設定

湿度設定スイッチをタッチするとお好みの湿度に設定できます。

加湿中に湿度設定スイッチをタッチするとLEDディスプレイ上部の数字が -- に代わり -- が表示中にもう一度タッチすると40%と表示されます。

その後タッチするたびに5%ずつ増え80%まで設定できます。

80%が表示されたときにタッチすると -- に戻り、設定がキャンセルされ、連続運転に戻ります。

室内の湿度が設定湿度に達すると加湿が停止します。

その後湿度が設定湿度より下がると再び加湿を開始します。

LEDディスプレイの表示

-- % → 40% → 45% → 50% → 55% → 60% → 65% → 70% → 75% → 80%

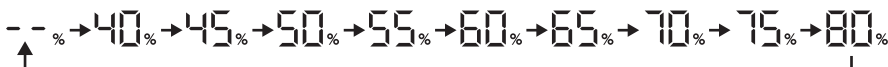

オフタイマーを設定

オフタイマースイッチをタッチすると自動で電源がOFFになる時間を設定できます。

加湿中にオフタイマースイッチをタッチするとLEDディスプレイ上部の数字が00Hに代わり00Hを表示中にもう一度タッチすると01Hと表示されます。

その後タッチするたびに1時間ずつ増え12時間(12H)まで設定できます。

12Hが表示されたときにタッチすると00Hに戻り、設定がキャンセルされます。

LEDディスプレイの表示

00^H → 01^H → 02^H → 03^H → 04^H → 05^H → 06^H → 07^H → 08^H → 09^H → 10^H → 11^H → 12^H

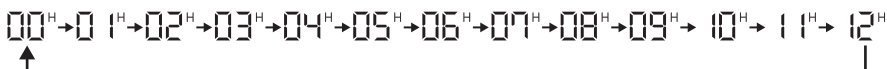

おやすみモードを設定

おやすみモードスイッチをタッチするとLEDディスプレイの表示、操作音をOFFにできます。

おやすみモード時に各種スイッチをタッチすると、一時的にLEDディスプレイが表示され、無音で操作ができます。

操作が完了するとLEDディスプレイは再び消灯します。

おやすみモード設定時に、おやすみモードスイッチをタッチするとおやすみモードはキャンセルされます。

ご使用方法

チャイルドロックを設定



【本体稼働時】

チャイルドロックスイッチを長押しするとチャイルドロックスイッチと電源スイッチ以外のスイッチの操作がすべてロックされます。

もう一度チャイルドロックスイッチを長押しするとチャイルドロックが解除されます。

※チャイルドロック時に電源をOFFにすると電源スイッチもロックされます。

チャイルドロックスイッチを長押しして解除してから電源を入れてください。

※リモコン操作時は長押しの必要はありません。

【電源OFF時】

電源がOFFの時もチャイルドロックスイッチを長押しするとチャイルドロックが作動します。

その際はチャイルドロックスイッチ以外すべてロックされるので、電源を入れるときはチャイルドロックスイッチを長押しして解除してから電源スイッチを押してください。

※チャイルドロックが作動時は電源スイッチを押すとディスプレイにロックのマークが表示されます。

カルキ防止パッドについて

本体内部のPTCヒーター上部に置かれているパッドで、水道水に含まれるカルキを吸着し、本体水そう部・PTCヒーターに固着するのを軽減します。

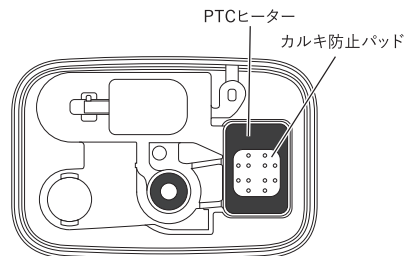

本体水そう部

ご使用方法

アロマオイルをご使用の場合

お好みでアロマパッドにmercyu(メルシーユ)純正アロマソリューションオイル(別売)、または市販のアロマオイル(精油100%のもの)をしみこませてご使用いただけます。

- ① アロマトレイを押し込んで、本体側面からアロマトレイを取り出します。
- ② アロマパッドにアロマオイルを数滴しみこませます。
- ③ アロマトレイを元に戻し、電源を入れます。
- ④ アロマオイルの種類を替えてご使用の場合は、アロマパッドを交換していただくとともに、アロマトレイをよく洗ってください。

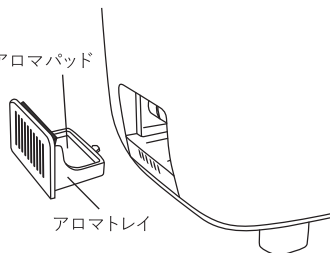

禁止

アロマオイルは絶対にタンク内や本体に入れないでください。アロマトレイ以外のプラスチック部品に付着するとひび割れや破損して水漏れの原因となります。



注意

アロマオイルはmercyu(メルシーユ)純正アロマソリューションオイル(別売)、または精油(純度100%のもの)をしみこませてご使用ください。アロマオイルを本体にこぼした場合は、すみやかにやわらかい布などで拭いてください。アロマオイルを入れすぎないようにご注意ください。アロマオイルをアロマトレイ及びアロマパッド以外にかけたり、タンクの中に入れたりしないでください。

アロマウォーターのご使用について

mercyu アロマウォーターをご使用の場合はタンクに直接入れてご使用いただけます。ご使用の際にはアロマウォーターの使用法をよくお読みになり、必ず容量を守ってご使用ください。

※アロマウォーターには界面活性剤が入っているものがあります。入れすぎますと、本体水そう内で泡立ち、水漏れの原因となります。

お手入れ方法

※お手入れは必ず電源プラグをコンセントから抜いて行ってください。

⚠ 警告

ヒーターを使用した後はヒーターの熱で本体・本体水そう部の水が熱くなっています。使用後時間をおいて温度が十分に下がってからお手入れしてください。

- タンクの水は、毎日新しい水道水と入れ替え、タンク内も毎日お手入れし、常に清潔にしてお使いください。
- 使用しない時はタンクの水を抜いてください。
- お手入れせずに使用を続けると、汚れや水アカで加湿量が低下したり、カビや雑菌が繁殖し悪臭がするおそれがあります。

—— タンク・本体のお手入れ ——

- ① 本体からトップカバーとタンクを取り外し、タンクに残った水を排水口から捨ててください。
- ② タンクからダストカバー・バルブキャップを取り外してください。
- ③ 本体からミストチューブを取り外し、カルキ防止パッドを取り出してください。
- ④ 上記の部品を水道水ですすぎ洗いしてください。
※ダストカバーのスポンジは取り外して水道水ですすぎ洗いし、カバーにもどしてください。
※洗剤は使わないでください。

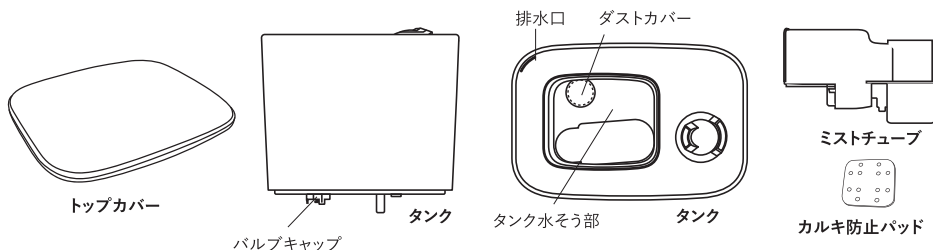

- ⑤ 本体水そう部の水を捨ててください。
付属のお手入れブラシで水そう部を掃除してください。
- ⑥ 本体外側のお手入れは、水で濡らしたやわらかい布を固く絞って汚れを拭き取り、から拭きしてください。

※ダストカバーのスポンジは取り外して水道水ですすぎ洗いし、カバーにもどしてください。

お手入れ方法

—— アロマトレイのお手入れ ——

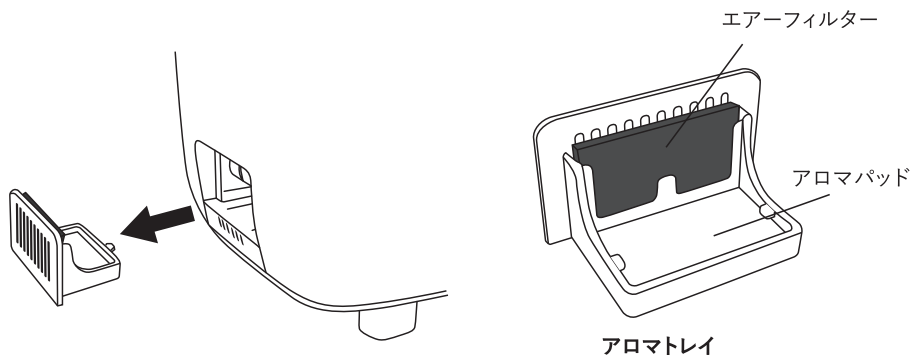

- ① アロマトレイを押し込んで、本体側面からアロマトレイを取り出してください。
 - ② アロマトレイに装着されているエアフィルター・アロマパッドを取り外して水道水ですすぎ洗いし、よく乾かしてから装着してください。
- ※エアフィルター・アロマパッドは消耗品です。
汚れや劣化がひどい場合は新しいものと交換してください。(19ページ参照)

保管方法

長期間保管する場合は、日常の点検・お手入れを行ってからタンク内の水、本体水そう部の水を排水して、陰干ししてよく乾燥させてから、高温多湿の場所を避けて保管してください。

故障かな？

サービスをご依頼される前に、下の表に従って点検してください。

症 状	調べるところ	対処方法
周囲が濡れる	<ul style="list-style-type: none"> 超音波式の性質上、ミストの粒子が大きいいため床が濡れることがあります。 	<ul style="list-style-type: none"> 目に見えてミストが降下してきた場合はミストの量を少なくするか、運転を停止してください。
給水アイコンが3回点滅して止まる	<ul style="list-style-type: none"> 水が無くなっていませんか？ 	<ul style="list-style-type: none"> タンクに水を入れてください。
作動しない	<ul style="list-style-type: none"> 電源プラグがコンセントにしっかり差し込まれていますか？ エアフィルターが汚れていませんか。 チャイルドロックモードになっていませんか。 	<ul style="list-style-type: none"> 電源プラグを確実にコンセントに差し込んでください。 エアフィルターの掃除をしてください。 チャイルドロックモードを解除してください。
ミストが出ない	<ul style="list-style-type: none"> 水が無くなっていませんか？ スイッチは入っていますか？ 毛足の長いじゅうたん等で本体面の吸気口がふさがれていませんか？ 湿度設定されていませんか？ 	<ul style="list-style-type: none"> タンクに水を入れてください。 スイッチを入れてください。 設置場所を変えてください。 湿度設定を変更するか、湿度設定を解除してください
水そう部に白いものが付着している	<ul style="list-style-type: none"> 水道水に含まれている成分です。 	<ul style="list-style-type: none"> 給水時にお手入れブラシなどでお手入れしてください。 ※本体内部に水が入らないようご注意ください。
部屋が結露する	<ul style="list-style-type: none"> 加湿しすぎていませんか？ 	<ul style="list-style-type: none"> ミストの量を調節してください。
部屋の湿度が上がらない	<ul style="list-style-type: none"> 部屋の大きさが推奨面積より広くありませんか？ 換気をしていたり、床がじゅうたん敷きではありませんか？ 	<ul style="list-style-type: none"> 推奨面積を参考にしてご使用ください。 換気状態、床や壁の材質によって異なりますが、じゅうたん敷きの場合、湿度が上がりにくいことがあります。

アフター販売

AROMA SOLUTION OIL アロマソリューションオイル

1,210円(税込)
A-1100-6-4

MRU-104 洋の香りセット

アロマオイルの中でも厳選した洋の香りが3本セットになりました。
好みの匂いはもちろん場所や状況に応じて香りをお楽しみください。



MRU-104-CIT
(シトラスセット)
016: オレンジ
017: レモングラス
018: グレープフルーツ



MRU-104-PLA
(プラントセット)
019: グリーンティ
020: ラベンダー
021: パンパー



MRU-104-FLO
(フローラルセット)
022: ジャスミン
023: ローズ
024: ローズウッド



MRU-104-FRU
(フルーティセット)
025: マンダリン
026: ベルガモット
027: レモン



MRU-104-REF
(リフレッシュセット)
028: レモン
029: ローズマリー
030: ユーカリ

成分: トリプロピレングリコールモノメチルエーテル、
水、香料、グリセリン

箱サイズ: 79×28×71mm
容量: 10ml×3本セット

Nordic Collection AROMA WATER アロマウォーター

内容量
約320
ml

主成分: 水、イソチアゾリノン、アル
コール、PEG-40、香料
セット内容: ボトル(香料入)

MRU-160

1,408円(税込)

A-1280-6-6

Clear air
クリアエア



Black amber
ブラックアンバー



Citrus verberna
シトラスバーベナ



※クリアエアは
ライフオンプロダクツ株式会社の
登録商標です。

AROMA GEL BALL

アロマジェルボール

30個
入

主成分: 溶剤、香料

MRU-162

1,628円(税込)

A-1480-8-4

Clear air
クリアエア



Delightful musk
デライトフルムスク



Light savon
ライトサボン



※クリアエアは
ライフオンプロダクツ株式会社の
登録商標です。

アフター販売

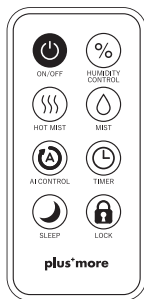

CS-K2006
リモコン
1,430円(税込)

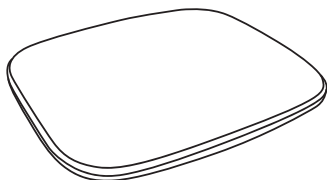

CS-K1999
トップカバー
2,200円(税込)



CS-K2012
エアフィルター3枚セット
1,012円(税込)

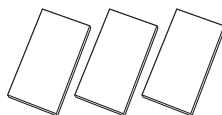

CS-K2005
アロマパッド3枚セット
1,012円(税込)

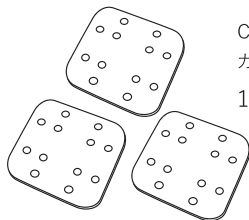

CS-K2009
カルキ防止パッド3枚セット
1,012円(税込)



CS-K2007
ダストカバー
880円(税込)

弊社オフィシャルサイト(13ページ)にて本別売品、及び各製品の消耗品・部品のご注文を承っております。
お電話でのご注文は代金引換のみの発送とさせていただきます。
北海道・沖縄及び離島の送料は弊社カスタマーサポートセンターまでお問い合わせください。
本書の税額はすべて2020年12月時点の税率となります。

アフターサービス

●保証書

必ず販売店印及びお買い上げ日をご確認のうえ、お買い上げの販売店から受け取り、内容をよくお読みのうえ、大切に保管してください。

※通信販売などでお買い上げの場合は、販売店の購入明細、日付の入った代金引換の領収書などが販売店印の代わりとなりますので、大切に保管してください。

●アフターサービスについてご不明の場合

お買い上げの販売店または、弊社カスタマーサポートセンターにご相談ください。

補修用性能部品の保有期間は生産終了後5年です。

カスタマーサポートセンター

WEBからのお問い合わせ



受付時間外のお問い合わせは
お問い合わせフォームにて
受け付けております。

▶ lifeonproducts.co.jp/contact/form2

※返信は受付時間内での対応となります。
予めご了承ください。

TEL

お電話でのお問い合わせはこちら

お問い合わせの前に・・・

取扱説明書内の「故障かな?」にあてはまりませんか?
症状をご確認のうえ、お問い合わせください。

ご購入後のお問い合わせにつきましては、
以下の項目をご確認のうえお問い合わせください。

■品番 ■お買い上げ店名 ■お買い上げ日
■色 ■お問い合わせ内容

消耗品・部品のご注文



下記公式サイトにて
消耗品及び部品のご注文を
承っております。

▶ lifeonproducts-online.com

カスタマーサポートセンター専用ナビダイヤル

▶ 0570-080856

受付時間 10:00～17:00 (土日祝、弊社休業日を除く)

※時間帯により、電話が集中し、つながりにくい場合がございます。
予めご了承ください。

※電話番号をお確かめのうえ、おかけ間違いのないようご注意ください。
※電話番号・受付時間などについては、変更になる場合がございます。

WEB



弊社ウェブサイトにて
製品情報及び製品サポート情報
をご確認いただけます。

▶ lifeonproducts.co.jp

カスタマーサポートセンター

〒550-0015
大阪府大阪市西区南堀江1-12-19 四ツ橋スタービル8F

●個人情報のお取り扱いについて

ライフオンプロダクツ株式会社は、お客様の個人情報・ご相談内容を、ご相談への対応・修理、その確認などのために利用し、記録を残すことがあります。また個人情報を適切に管理し、修理業務などを委託する場合や、正当な理由がある場合を除き、第三者には提供しません。

仕様

品名	28畳対応上部給水ハイブリッド式 大噴霧アロマ加湿器 リモコン付
品番	PBAHF003
電源	AC100V 50/60Hz
消費電力	480W
加湿能力	【超音波式運転時】 弱:150ml/h(±20%)、 中:220ml/h(±20%)、 強:330ml/h(±20%) 【超音波+PTCヒーター加熱式運転時】 弱:550ml/h(±20%)、 中:700ml/h(±20%)、 強:1000ml/h(±20%)
連続使用可能時間(約)	53時間(超音波式 弱運転時)
推奨面積	木造和室17畳、プレハブ洋室28畳
オフタイマー	1～12時間(1時間毎)
湿度コントロール	40～80%(5%毎)
タンク容量	8L
電源コード(約)	1.4m
リモコン受信距離(約)	5m
チャイルドロック	有
本体寸法(約)	286×191×371mm
本体重量(約)	2.8kg
セット内容	本体(アロマパッド、エアーフィルター、 カルキ防止パッド装着済)、 リモコン(出荷時テスト用電池付属/CR2025)、 お手入れブラシ、取扱説明書(保証書付)

※加湿をしすぎると床・周囲が濡れる場合があります。
※製品の仕様や詳細は改良の為、予告なく変更される場合があります。



@lifeonproducts



Life on Products

