

暮らし、イロドル

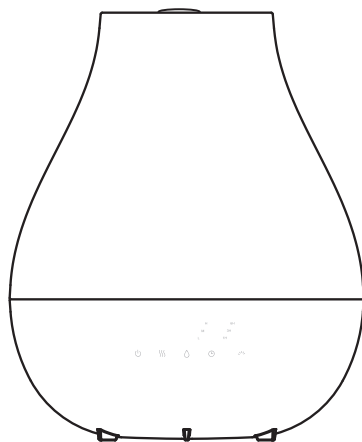

Life on Products



PRISMATE  
■■■■■■■■■■

## PR-HF066 取扱説明書

ダブル抗菌上部給水ハイブリッド式加湿器  
LuLuPure hybrid

**SIAA**  
ISO 22196  
for KOHKIN  
無機抗菌剤・練込  
本体・タンク  
JP0122465X0005G

この度は、弊社の製品をお買い上げいただきまして、誠にありがとうございます。  
お使いになる前に必ずこの「取扱説明書」をよくお読みのうえ、正しくお使いください。  
お読みになった後は、大切に保管してください。

## もくじ

はじめに	もくじ・特長 よくあるご質問 各部名称 設置場所について 安全上のご注意とお願い ご使用前の準備	1ページ 2ページ 3ページ 4ページ 5～7ページ 7～9ページ
使い方	ご使用方法	9～11ページ
お手入れ	故障かな？	12ページ
困ったときは	日常の点検・お手入れ 保管のしかた アフター販売 アフターサービス カスタマーサポートセンター よくある症状 仕様 保証書	13ページ 13ページ 13～14ページ 15ページ 15ページ 16ページ 裏表紙

## 特長

### ●1つめの抗菌でタンク内を99.9%、半永久抗菌

本体、タンクに銀系抗菌剤を練りこみ、無加工製品との比較では抗菌率99.9%を実現。ヌメリや赤カビの発生源となる雑菌の繁殖から守ります。

### ●2つ目の抗菌でミストをきれいに

抗菌カチオンAg+カートリッジ装着でタンク内の水の雑菌の増殖を抑え、常にきれいな水で加湿することができるので空気もきれいです。

### ●SIAAマーク取得製品

SIAAマークは、ISO22196法により評価された結果に基づき、抗菌製品技術協議会ガイドラインで品質管理・情報公開された製品に表示されています。

### ●安心して使用できるハイブリッド式

気化効率を上げる加熱超音波式を搭載。部屋の温度を下げづらく、スチーム程熱くないのでご家庭にも安心。

### ●2つ目の抗菌でミストをきれいに

抗菌カチオンAg+カートリッジ装着でタンク内の水の雑菌の増殖を抑え、常にきれいな水で加湿することができるので空気もきれいです。

### ●上部給水でストレスフリー

上から給水することができる加湿器です。蓋が閉まっても片手でラクラク。給水口から水を注ぐことができます。

### ●ミストにアロマを乗せて

付属のアロマパッドにアロマオイルを含ませることで、お好みで香りの空気を演出し、よりリラックス効果をもたらします。

### ●暮らしをサポートする充実機能

1、3、6時間のオフタイマー。約6秒間隔の間欠運転モード。3段階から選べるミスト噴霧量。充実した機能で暮らしをサポートします。

### ●そのまま眠る幸せを

電球色の光が寝室にも嬉しい、ナイトライト機能搭載。おやすみライトタイマーは2時間の自動消灯なので、そのまま寝ても快適な眠りを妨げません。

### ●タッチパネルで簡単操作

そっと触るだけで操作ができるタッチセンサー式パネル。また水切れ時にはランプで教えてくれるので便利。

## よくあるご質問

Q. 何処から給水するの？

A. トップカバーの給水口、もしくはトップカバーを外して上部から給水してください。

Q. 周りが濡れているようだけど？

A. 空気中の湿度が高まりますと噴出したミストが空气中に吸収されず降下して周囲が濡れる場合がございます。このような場合はミストの量を減らしていただくか、電源をお切りください。

Q. アロマオイルはどこに入れるの？

A. 本体側面のアロマトレーを外すと、アロマパッドがございますのでアロマオイルを3～5滴しみこませてください。

Q. タンクにアロマオイルを入れてはいけないの？

A. アロマオイルの成分によってはプラスチックを溶かすことがございますのでタンクの中や本体には絶対に入れないでください。

Q. 水道水を使わないといけなの？

A. 水道水以外の水を使った場合、雑菌の繁殖・水アカの付着・におい・部品の変色の原因となります。

Q. 給水するのに電源が入らないけど？

A. タンクがずれていませんか？タンクの位置をご確認ください。

また、水位センサーが沈んでいないかご確認ください。→説明書16ページ

Q. 抗菌カチオンAg+カートリッジの交換目安は？

A. 1日8時間のご使用で6ヶ月を目安にご交換ください。製造元カスタマーサポートセンターにて販売しております。

Q. 使用時に音がするようになったんだけど？

A. 本体内部の送風ファンの音です。あまりに大きな音の場合はファンの停止にも繋がりますので、製造元カスタマーサポートセンターまでご連絡ください。→説明書15ページ

# 各部名称

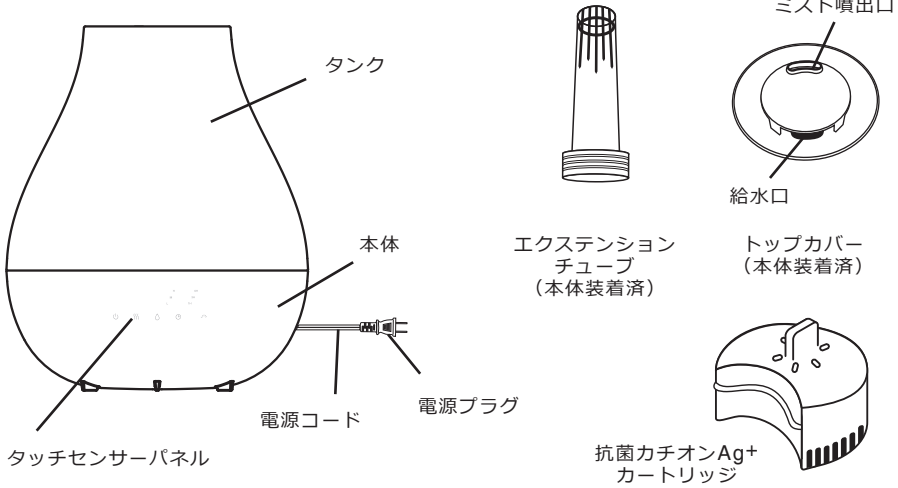

初めてお使いになる際は抗菌カチオンAg+カートリッジの効果を十分に発揮するために、10分以上流水で保護コーティングを落としてからご使用ください。

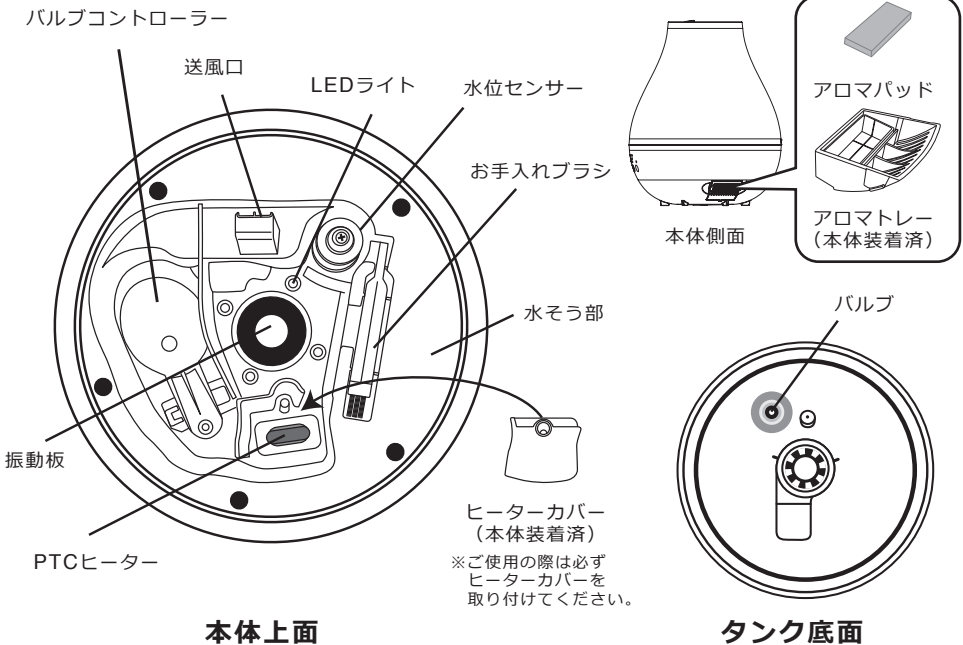



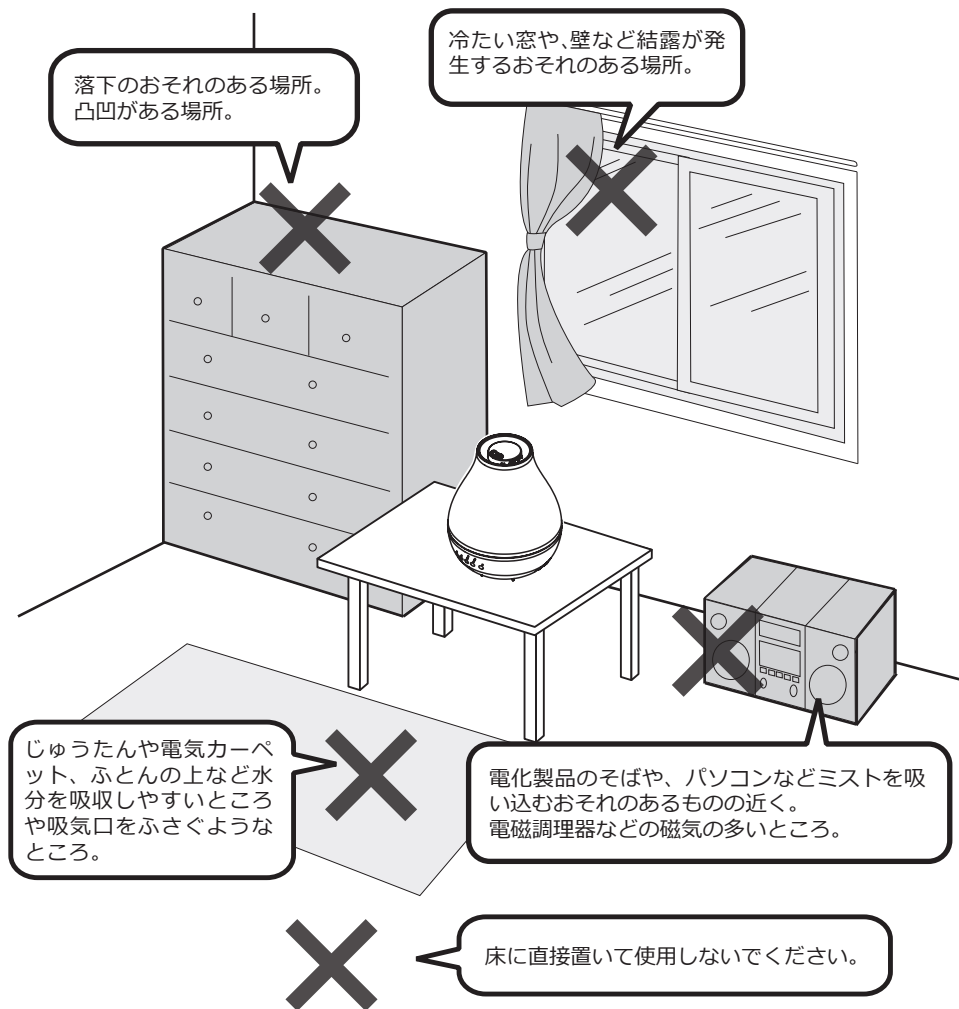

## 設置場所について

水平な場所で、壁・家具・家電製品から  
50cm以上離れた場所に設置してください。

**※下記の場所には絶対に設置しないでください**



本製品を安全にご使用していただくため、ご使用前に本書を必ずよくお読みになり、十分にご理解していただいたうえで、ご使用を開始してください。

 <b>警告</b>	この表示を無視して誤った取り扱いをすると、人が死亡または重傷を負う可能性が想定される内容を示しています。	
 <b>注意</b>	この表示を無視して誤った取り扱いをすると、人が傷害を負ったり物的損害の発生が想定される内容を示しています。	
絵表示の例	 このような表示は禁止を示します。	 このような表示は強制を示します。

 <b>警告</b>	
<p><b>修理技術者以外の人は、絶対に分解したり、改造・修理を行なわないでください。</b></p> <p> 発火したり、異常動作してケガをするおそれがあります。</p> <p><b>改造禁止</b></p>	<p><b>幼児の手の届くところでのご使用はおやめください。</b></p> <p> タンクの水がこぼれたり、ケガ・感電・やけどや、部品を誤飲するおそれがあります。</p> <p><b>禁止</b></p>
<p><b>本体を水につけたり、水をかけたり、タンク以外に給水したりしないでください。</b></p> <p> 本体内部に水が入り込み、火災・感電・ショートの原因となります。</p> <p><b>禁止</b></p>	<p><b>水漏れ、異臭がするなどのときは、運転を停止して電源コードを抜いてください。</b></p> <p> そのまま運転を続けると火災・感電の原因となります。運転を停止し、お買い上げの販売店または製造元カスタマーサポートセンターへご連絡ください。</p> <p><b>プラグを抜く</b></p>
<p><b>電源コードを傷つけないでください。</b></p> <p> 加工したり、引っ張ったり、上に物をのせると破損して、火災・感電の原因となります。</p> <p><b>禁止</b></p>	<p><b>定期的に電源プラグのホコリを掃除してください。</b></p> <p> ホコリがたまると湿気などで絶縁不良となり、火災の原因となります。</p> <p><b>強制</b></p>
<p><b>お手入れに塩素系・酸性・アルカリ性・加湿器用洗剤を使用しないでください。</b></p> <p> 本体内部に洗剤が残り、有毒ガス発生や水漏れ・故障の原因となります。</p> <p><b>禁止</b></p>	<p><b>電源プラグは、根元まで確実に差し込んでください。</b></p> <p> 電源コードや電源プラグが異常に発熱し、溶けたり変形したりして感電・ショート・発火の原因となります。</p> <p><b>強制</b></p>
<p><b>お手入れは必ず電源コードを抜いてから行ってください。</b></p> <p> 加工したり、引っ張ったり、上に物をのせると破損して、火災・感電の原因となります。</p> <p><b>強制</b></p>	<p><b>電源は交流100Vのコンセントをご使用ください。</b></p> <p> 火災・感電の原因となります。</p> <p><b>強制</b></p>
<p><b>濡れた手で電源コードを抜き差ししないでください。</b></p> <p> 火災・感電の原因となります。</p> <p><b>禁止</b></p>	<p> <b>使用中に人体や、ペット等の小動物、製品自体に何らかの異常を感じた場合はご使用をおやめください。</b></p> <p><b>強制</b></p>

# ⚠ 注意

<p><b>給水するときは、必ず電源を切ってください。</b></p> <p> 送風口に水が入るなどして、故障の原因となります。</p> <p><b>強制</b></p>	<p><b>タンク内にアロマオイルを入れないでください。</b></p> <p> タンクが変形、破損して水漏れしたり、器具の故障の原因となります。</p> <p><b>禁止</b></p>
<p><b>電源プラグは、ホコリや汚れが付着していないか確認し、根元まで確実に差し込んでください。</b></p> <p> ホコリや汚れが付着したり、ガタつきで接続が不完全な場合は異常に発熱し、電源プラグが溶けたり変形したりして感電や火災の原因となります。</p> <p><b>強制</b></p>	<p><b>電源コードを傷つけたり、破損、加工、無理に曲げたり引っ張ったりしないでください。</b></p> <p> 電源コードの破損の原因となります。傷んだまま使用すると火災感電の原因となります。</p> <p><b>禁止</b></p>
<p><b>電源プラグを抜くときは、コードを持たずに必ず先端のプラグを持って抜いてください。</b></p> <p> 感電やショートの原因となります。</p> <p><b>強制</b></p>	<p><b>水は必ず水道水を使用し、汚れた水やお湯、洗剤など水道水以外は入れないでください。</b></p> <p> 健康を害することや、器具の故障や変形の原因となります。</p> <p><b>禁止</b></p>
<p><b>落としたり、ぶつけたりしたタンクは使用しないでください。</b></p> <p> そのまま使用すると破損箇所から水漏れしてショート・感電・発火の原因となります。お買い上げの販売店または製造元サポートセンターにご連絡ください。</p> <p><b>禁止</b></p>	<p><b>電源コードや電源プラグが傷んだり、コンセントの差込がゆるいときは使用しないでください。</b></p> <p> 電源コードや電源プラグが異常に発熱し、溶けたり変形したりして感電・ショート・発火の原因となります。</p> <p><b>禁止</b></p>
<p><b>タンク内の水は毎日新しい水道水と入れ替えて、常に清潔に保つよう定期的にお手入れしてください。</b></p> <p> お手入れをせず使用すると、汚れや水アカによりカビや雑菌が繁殖し悪臭の原因となります。まれに体質によっては過敏に反応し、健康によくないことがあります。この場合は医師に相談してください。</p> <p><b>強制</b></p>	<p><b>暖房器具、テレビなどの電化製品や、水や熱に弱いテーブルや棚などの上に設置しないでください。</b></p> <p> 点灯すると感電・ショートの原因となります。また本体底面の熱によりテーブルや棚自体、もしくは表面塗装の変形・変色の原因となります。また、万が一水漏れした場合はシミになります。</p> <p><b>禁止</b></p>
<p><b>タンクやトップカバーを外したまま電源を入れしないでください。</b></p> <p> 水が飛び散ったり、水柱に手を触れると痛みを感じたりして危険です。</p> <p><b>禁止</b></p>	<p><b>外出するとき、使用しないとき、保管するときは必ず電源プラグをコンセントから抜いてください。</b></p> <p> ケガややけど、絶縁不良による感電・漏電火災の原因となります。</p> <p><b>禁止</b></p>
<p><b>卓上以外に置いて使用しないでください。</b></p> <p> 電源コードが断線するおそれがあります。</p> <p><b>禁止</b></p>	<p><b>小さなお子様だけで使用しないでください。</b></p> <p> ケガや故障、感電の原因となります。</p> <p><b>禁止</b></p>
<p><b>ペットなどの動物を近づけないでください。</b></p> <p> 電源コードを噛んだり、排泄物などがかり漏電・感電や故障、火災の原因となります。</p> <p><b>禁止</b></p>	<p><b>タンクに給水するときは本体水そう部に残った水を排水してから給水してください。</b></p> <p> 本体の水を排水する際は排水方向にご注意ください。本体内部に水が入りますと故障の原因となります。</p> <p><b>強制</b></p>
<p><b>雨天時、高温度時のご使用は控えてください。</b></p> <p> 周囲の湿度が高く、蒸発しにくくなり、床や家具が濡れることがあります。</p> <p><b>禁止</b></p>	<p><b>PTCヒーターに直接触らないでください。</b></p> <p> PTCヒーター部は大変高温になりますのでケガややけどをするおそれがあります。絶対に直接触れないでください。また、加湿器使用中は必ずヒーターカバーを取り付けてご使用ください。</p> <p><b>禁止</b></p>
<p><b>水に濡れて困るものを近くに置かないでください。</b></p> <p> 家具や壁にシミが付いたり、故障・変形・変色の原因となります。</p> <p><b>禁止</b></p>	<p><b>給水は必ずタンクに給水してください。本体やミスト噴出口に直接給水しないでください。</b></p> <p> 送風口などに水滴が入るなどして、漏電や故障のおそれがあります。</p> <p><b>強制</b></p>

## 使用上の注意とお願い

**直射日光のあたるところや暖房器具の近くに置かないでください。**

変形・変質や故障の原因となります。

**本体の上に物をのせたり、乗ったりしないでください。**

転倒による本体の破損・故障の原因となります。

**本体を逆さまにしないでください。**

故障の原因となります。

**ミスト吹出口・送風口をふさがず、室内の空気がよく循環する場所に設置してください。**

性能低下や故障、床が濡れる原因となります。

**凍結に気をつけてください。**

凍結したまま使用すると故障の原因となります。凍結のおそれがあるときは、タンクの水を捨ててください。

**窓や冷たい壁からは、出来るだけ離して風通しのよい場所に設置してください。**

窓や冷たい壁にミストがかかると、水滴となって窓や壁、床に付くことがあり、カビなどが発生することがあります。風通しのよい場所で使用してください。

**家具・電気製品・壁・カーテンなどにミストを直接あてないでください。**

家具や壁にシミが付いたり、故障・変形・変色の原因となります。

**動作中の超音波振動板は絶対に触らないでください。**

痛みを感じる場合があります。

**タンクの水は、毎日新しい水道水と入れ替え、常に清潔にしてお使いください。**

汚れや水アカで加温量が低下したり、カビや雑菌が繁殖し悪臭がすることがあります。

## アロマオイルについて

アロマトレー以外にアロマオイルが附着すると、変形・変色・破損または固着のおそれがあります。附着した場合はきれいな布で丁寧に拭き取ってください。

アロマトレーにアロマオイルが入っているときは、アロマトレーを取り外してから作業してください。

本体内部までアロマオイルが入った恐れがあるときは、本体内部の水を捨て、タンクキャップや本体内部の振動板と水そう部を洗浄してください。

また、タンク内には絶対にアロマオイルを入れないでください。

タンクが変形や破損して水漏れしたり、器具の故障の原因となります。

## 炎色反応について

ガス器具の近くでご使用になりますと、ガスの炎（通常は青色）がオレンジ色になることがあります。これは水中に溶けているカルシウムなどが加熱されるときに特有の光を発する現象ですので心配ありません。

## ご使用前の準備

### 1.タンク内を洗浄します。

- ①本体からタンクを持ち上げて外します。
- ②タンクからトップカバー、エクステンションチューブ、抗菌カチオンAg+カートリッジを取り外します。
- ③外したパーツとタンクの内側をそれぞれ水洗いします。



## 2. 抗菌カチオンAg<sup>+</sup>カートリッジを装着します。

- ① タンク内の突起とカチオンカートリッジの穴を合わせてタンクに設置します。
- ② エクステンションチューブを取り付けてカチオンカートリッジを固定します。
- ③ トップカバーをセットしてください。

※エクステンションチューブはしっかりと締め込んでください。緩みがあると水漏れの原因となります。

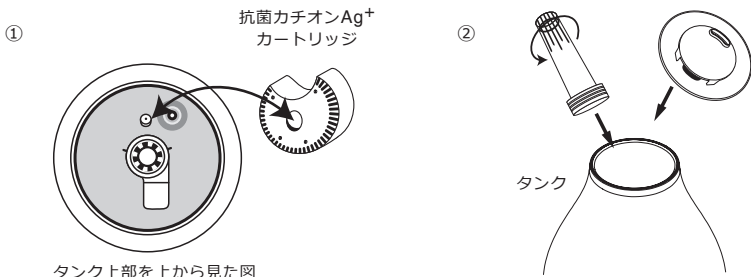

## 3. 水道水をタンクに入れてください。

- ① トップカバーの給水口、もしくはトップカバーを外して水道水を入れます。  
タンク容量は3.3リットルです。
- ② トップカバーを外した場合は元に戻します。



- ・タンクを外すときは、必ず電源スイッチを切ってください。
- ・絶対に40℃以上のお湯を入れないでください。
- ・アロマオイルを絶対にタンクに入れないでください。

### 必ずタンクに給水してください。

エクステンションチューブ内や水そう部に直接給水すると、送風口に水が入り漏電・感電・故障・水漏れの原因になります。

## 【初回ご使用時】 【長期保管後のご使用時】 のご注意

抗菌カチオンAg<sup>+</sup>カートリッジの効果を十分に発揮するために、10分以上流水で保護コーティングを落としてからご使用ください。

カチオンボールの表面に保護コーティングが残っていたり、銅イオンの粉末が付着している場合、稼動直後はミストが見えにくい場合がありますが、故障ではありません。



タンクや本体のパーツが正しく設置されていないと、  
タンクと本体の間から水が漏れる場合がございます。

**水漏れが発生した場合、下記の内容をご確認ください。**

エクステンションチューブが緩んでいる。

**エクステンションチューブを  
きつく締めてください。**

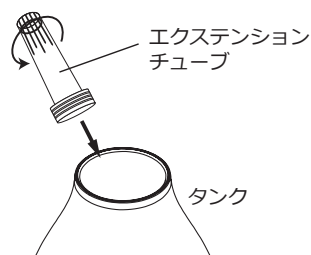

バルブコントローラーの付け根が浮いている。

**浮いている部分を押し込んで  
ください。**

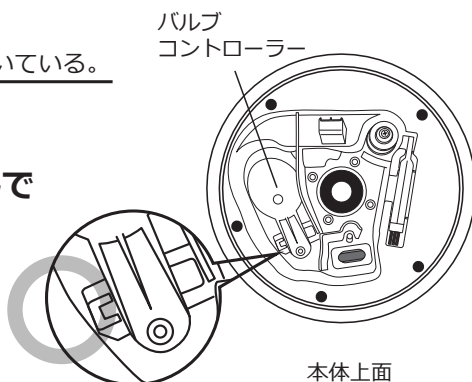

## ご使用方法

1. 本体を水平で安定した場所に設置します。
2. 電源プラグをコンセントに差し込んでください。
3. 電源ボタンをタッチするとボタン上部のLEDが青く点灯して電源が入り、超音波式加湿器がL（弱）で作動します。
4. 加湿器調節ボタンをタッチするたびにM（中）→H（強）と切り替わり、もう一度押すとL（弱）に戻ります。加湿量調節ボタンを長押しすると間欠運転モードに変わります。  
お好みによりミスト量を調節してください。
5. PTCヒーターボタンをタッチすると、青く点灯し、超音波式振動+PTCヒーターでの運転モードになります。
6. オフタイマーボタンをタッチすると自動電源オフの時間を設定できます。1回押すと1H（1時間）、2回押すと3H（3時間）、3回押すと6H（6時間）で自動停止します。6Hのときにもう一度押すとオフタイマーが解除されます。
7. ライトボタンをタッチするとボタン上部のLEDが青色に点灯し、タンク内のライトが点灯します。もう一度押すと、おやすみライタイマーが作動し、2時間で自動消灯の設定になります。おやすみライトタイマーをもう一度押すと消灯します。

## ご使用方法

H …強モード    6H …6時間オフタイマー

M …中モード    3H …3時間オフタイマー

L …弱モード    1H …1時間オフタイマー



①電源ボタン



②PTCヒーター  
ボタン



③加湿量調節  
ボタン



④オフタイマー  
ボタン



⑤ライトボタン

## 各モード時の加湿量

超音波加湿式運転時

L (弱)	130ml / h (±20%)
M (中)	180ml / h (±20%)
H (強)	250ml / h (±20%)

PTCヒーター運転時

180ml / h (±20%)
260ml / h (±20%)
300ml / h (±20%)

## 給水しても給水ランプが点灯する場合

### 水位センサーが反応していない場合

水位センサーが固着し、正しく作動していない恐れがあります。  
その場合は、水センサーと本体の間を綿棒などでこすって掃除してください。

### 本体部

水位センサー

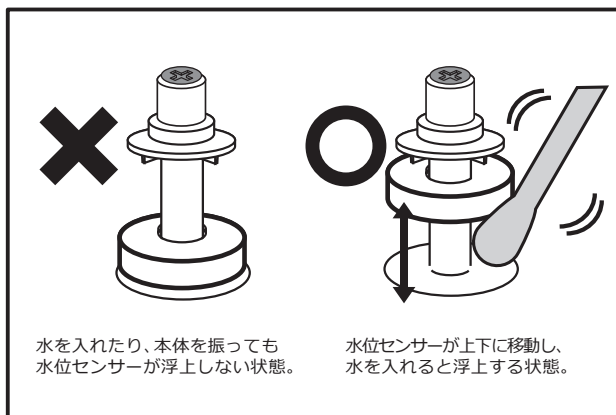
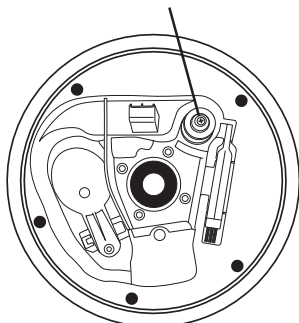

## タンクの水がなくなったとき

タンクの水がなくなると運転ランプが青色に点滅し、運転を停止します。

続けてご使用される場合は、電源スイッチを切り、タンクに水道水を給水して電源を入れてください。

※停止直後にタンクを外す際は水滴が落ちる場合がありますので、タオルなどで水滴が落ちないように押さえてください。

タンクに給水する際は本体水そう部に残った水を排水してから給水してください。

本体の水を排水する際は排水方向にご注意ください。本体内部に水が入りますと故障の原因となります。

## アロマオイルのご使用について



**禁止**

**アロマオイルは絶対にタンク内や本体に入れないでください。**

アロマトレー以外のプラスチック部品に付着するとひび割れや破損して水漏れの原因となります。

お好みでアロマパッドに市販のアロマオイル（精油100%のもの）をしみこませてご使用いただけます。

- ①本体側面からアロマトレーを取り出します。
- ②アロマトレーのパッド部にアロマオイルを数滴しみこませます。
- ③本体側面にアロマトレーをセットし、電源を入れます。
- ④アロマオイルの種類を変えてご使用の場合は、アロマパッドを交換していただくとともに、アロマトレーをよく洗ってください。

本体側面

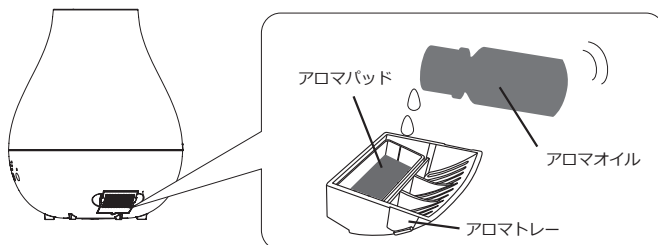

※アロマパッドは変形や変色などが発生することがあります。ご使用開始より約1年間で、交換の目安となります。



**注意**

アロマオイルは市販のアロマオイル（精油100%のもの）をご使用ください。アロマオイルを本体にこぼした場合は、すみやかにやわらかい布などで拭いてください。アロマオイルを入れすぎないようにご注意ください。

**アロマオイルをアロマトレー及びアロマパッド以外にかけたり、タンクの中に入れてたりしないでください。**

## アロマウォーターのご使用について

ご使用の場合はタンクに直接入れてご使用いただけます。ご使用の際にはアロマウォーターの使用法をよくお読みになり、必ず容量を守ってご使用ください。

※アロマウォーターには界面活性剤が入っているものがあります。

入れすぎますと本体水そう部に泡立ち、水漏れや本体の破損の原因となります。

## 故障かな？

修理・サービスを依頼される前に、下の表にしたがって点検してください。

症 状	調べるところ	対処方法
周囲が濡れる	<ul style="list-style-type: none"> <li>・本製品は超音波加湿式を採用しています。霧が熱くならず、音が静かなことが特徴ですが、超音波式の性質上、霧の粒子が大きいいため床が濡れることがあります。</li> </ul>	<ul style="list-style-type: none"> <li>・目に見えてミストが降下してきた場合はミストの量を少なくするか、運転を停止してください。</li> </ul>
運転ランプが消灯する	<ul style="list-style-type: none"> <li>・水がなくなっていないですか？</li> <li>・水位センサーが沈んでいませんか？</li> </ul>	<ul style="list-style-type: none"> <li>・タンクに水を入れてください。</li> <li>・水位センサーと本体の間を綿棒などで掃除してください。</li> </ul>
作動しない	<ul style="list-style-type: none"> <li>・電源プラグがコンセントにしっかり差し込まれていますか？</li> </ul>	<ul style="list-style-type: none"> <li>・電源プラグを確実にコンセントに差し込んでください。</li> </ul>
ミストが出ない	<ul style="list-style-type: none"> <li>・水がなくなっていないですか？</li> <li>・スイッチは入っていますか？</li> <li>・抗菌カチオンAg+カートリッジは洗浄しましたか？</li> </ul>	<ul style="list-style-type: none"> <li>・タンクに水を入れてください。</li> <li>・スイッチを入れてください。</li> <li>・タンクと本体の水を捨てて抗菌カチオンAg+カートリッジを10分以上流水ですすいでください。</li> </ul>
水そう部に白いものが付着している	<ul style="list-style-type: none"> <li>・水道水に含まれている成分です。</li> </ul>	<ul style="list-style-type: none"> <li>・給水時にやわらかい布でお手入れしてください。※本体内部に水が入らないようにご注意ください。</li> </ul>
部屋が結露する	<ul style="list-style-type: none"> <li>・加湿しすぎていませんか？</li> </ul>	<ul style="list-style-type: none"> <li>・ミストの量を調節してください。</li> </ul>
部屋の湿度が上がらない	<ul style="list-style-type: none"> <li>・部屋の大きさが推奨面積より広くありませんか？</li> <li>・換気をしていたり、床がじゅうたん敷きではありませんか？</li> </ul>	<ul style="list-style-type: none"> <li>・推奨面積を参考にしてご使用ください。</li> <li>・換気状態、床や壁の材質によって異なりますが、じゅうたん敷きの場合、湿度が上がりにくいことがあります。</li> </ul>

## 日常の点検・お手入れ

### お手入れ方法

※お手入れは必ず電源プラグをコンセントから抜いて行なってください。

- ①本体からタンクを取り外し、本体とタンクにたまった水を捨ててください。
- ②本体水そう部の振動板をやわらかい布などで掃除してください。
- ③水位センサーと本体の間を綿棒などでこすってください。
- ④タンクと抗菌カチオンAg+カートリッジをすすぎ洗いしてください。※洗剤は使わないでください。
- ⑤アロマトレーは台所用中性洗剤で洗ってください。

※アロマパッドはアロマオイルの種類ごとに交換し、使用してください。

- ⑥本体外側のお手入れは、やわらかい布を固く絞って汚れを拭き取り、から拭きしてください。

- タンクの水は、毎日新しい水道水と入れ替え、本体水そう部も毎日お手入れし、常に清潔にしてお使いください。
- 使用しない時はタンクの水を抜いてください。
- お手入れせずに使用を続けると、汚れや水アカで加湿量が低下したり、カビや雑菌が繁殖し悪臭がすることがあります。
- アロマパッドは変形や変色などが発生した場合、もしくはご使用開始より約1年間が、交換の目安となります。

### 保管のしかた

長期間保管する場合は、日常の点検・お手入れを行なってからタンク内の水、本体内部の水を排水して、陰干ししてよく乾燥させてから、高温多湿の場所を避けて保管してください。

### アフター販売



CS-I231

タンク

2,530円(税込)



CS-I236

抗菌カチオン Ag+  
カートリッジ

2,750円(税込)



CS-I239

アロマパッド  
5枚セット

1,012円(税込)



CS-I230

トップカバー

1,210円(税込)



CS-I237

アロマトレー

660円(税込)

弊社オフィシャルストア（15ページ）にて本別売品、及び各製品の消耗品・部品のご注文を承っております。お電話でのご注文は代金引換のみの発送とさせていただきます。北海道・沖縄及び離島の送料は弊社カスタマーサポートセンターまでお問い合わせください。

本書の税額はすべて2020年12月時点の税率となります。

# アフター販売

## Aroma Solution Oil アロマソリューションオイル 1,045円(税込) A-950-6-4

### MRU-104 洋の香りセット

アロマオイルの中でも厳選した洋の香りが3本セットになりました。  
好みの匂いはもちろん場所や状況に応じて香りをお楽しみください。

成分: トリプロピレングリコールモノメチルエーテル、 箱サイズ: 79×28×71mm  
水、香料、グリセリン 容 量: 10ml×3本セット



- |   |  |  |  |  |
|---|--|--|--|--|
| MRU-104-CIT<br>(シトラスセット)<br>016: オレンジ<br>017: レモングラス<br>018: グレープフルーツ | MRU-104-PLA<br>(プラントセット)<br>019: グリーンティ<br>020: ラベンダー<br>021: パンパー | MRU-104-FLO<br>(フローラルセット)<br>022: ジャスミン<br>023: ローズ<br>024: ローズウッド | MRU-104-FRU<br>(フルーティセット)<br>025: マンダリン<br>026: ベルガモット<br>027: レモン | MRU-104-REF<br>(リフレッシュセット)<br>028: レモン<br>029: ローズマリー<br>030: ユーカリ |
|---|--|--|--|--|

# Drop Clean

抗菌・除菌・消臭液 Drop Clean+Agイオン



除菌

消臭 / 防臭

抗菌

除菌 消臭

抗菌



加湿器内を清潔に保つ

MRU-DC01

銀イオン配合

Drop Clean+Agイオン

2,035円(税込)

A-1850-6-6



タンクに入れるだけ

水2Lに対しキャップ1杯分で効果を発揮します。

天然成分100%

日本製

100%天然成分で作られた除菌・消臭・抗菌液です。無香料なのでアロマと併用いただけます。加湿器のタンクに水と一緒に入れるだけで効果を発揮します。

成分: イオン化ミネラル、純水、ゼオライト  
サイズ: 52×52×188mm  
容量: 280ml

MRU-DC03

銀イオン配合

1,078円(税込)

A-980-12-6

Drop Clean+Agイオン mini

成分: イオン化ミネラル、純水、ゼオライト  
サイズ: 49×49×126mm  
容量: 130ml

### MRU-DC01 Drop Clean +Agイオン 抗菌試験

黄色ぶどう球菌

大腸菌O157

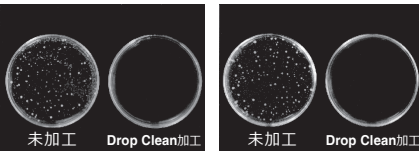

未加工

Drop Clean加工

未加工

Drop Clean加工

黄色ぶどう球菌

生菌数の対数値

試料	生菌数の対数値	
	菌液接種直後	18時間培養後
Drop Clean +Agイオン	4.0	<1.3
MRU-DC01	10 <sup>4</sup> =10000□	20□以下
綿標準	4.0	6.9
白布	10 <sup>4</sup> =10000□	10 <sup>7</sup> =10000000□

※(財)日本紡績検査協会調べ

## アフターサービス

### ●保証書

必ず販売店印及びお買い上げ日をご確認のうえ、お買い上げの販売店から受け取り、内容をよくお読みのうえ、大切に保管してください。

※通信販売などでお買い上げの場合は、販売店の購入明細、日付の入った代金引換の領収書などが販売店印の代わりとなりますので、大切に保管してください。

### ●修理をご依頼される時

[保証期間中]

商品と保証書をお買い上げ店にご持参、ご提示のうえご相談ください。

保証書に記載されている保証修理規定に基づき、修理いたします。

[保証期間を経過しているとき]

お客様のご要望により有料で修理いたします。 ※送料はお客様負担となります。

### ●アフターサービスについてのご不明の場合

お買い上げの販売店または、弊社カスタマーサポートセンターにご相談ください。

補修用性能部品の保有期間は生産終了後3年です。

## カスタマーサポートセンター

### WEBからのお問い合わせ



受付時間外のお問い合わせは  
お問い合わせフォームにて  
受け付けております。

▶ [lifeonproducts.co.jp/contact/form2](http://lifeonproducts.co.jp/contact/form2)

※ご返信は受付時間内での対応となります。  
予めご了承ください。

### TEL

お電話でのお問い合わせはこちら

#### お問い合わせの前に・・・

取扱説明書内の「故障かな?」にあてはまりませんか?  
症状をご確認のうえ、お問い合わせください。

ご購入後のお問い合わせにつきましては、  
以下の項目をご確認のうえお問い合わせください。

- 品番
- お買い上げ店名
- お買い上げ日
- 色
- お問い合わせ内容

カスタマーサポートセンター専用ナビダイヤル

▶ **0570-080856**

受付時間 10:00～17:00 (土日祝、弊社休業日を除く)

※時間帯により、電話が集中し、つながりにくい場合がございます。  
予めご了承ください。

※お電話番号をお確かめのうえ、おかけ間違いのないようご注意ください。  
※電話番号・受付時間などについては、変更になる場合がございます。

### カスタマーサポートセンター

〒550-0015 大阪市西区南堀江1-12-19 四ツ橋スタービル8F



## よくある症状

### 水漏れする場合

エクステンションチューブが緩んでいませんか？

▼  
エクステンションチューブを  
きつく締めてください。

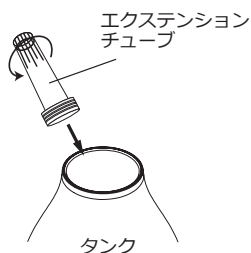

バルブコントローラーの付け根が浮いていませんか？

▼  
浮いている部分を  
押し込んでください。

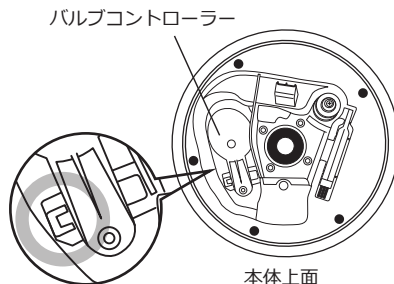

### 給水ランプが点滅する場合

本体に水を入れても水位センサーが  
沈んだままではありませんか？

▶ 水位センサーと本体の間を綿棒などで  
こすって掃除してください。

本体部

水位センサー

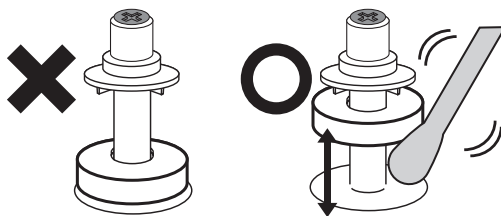
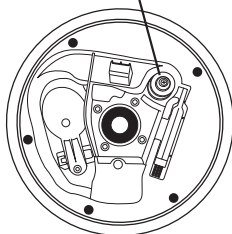

水を入れたり、本体を  
ふっても水位センサーが  
浮上しない状態。

水位センサーが上下に移動し、  
水を入れると浮上する状態。

上記の症状に当てはまらない場合は、  
お手数ですが製造元カスタマーサポートセンターまでお問い合わせください。

# 仕様

品番	PR-HF066
品名	ダブル抗菌上部給水ハイブリッド式加湿器 LuLuPure hybrid
電源	AC 100V 50/60Hz
消費電力(約)	弱:15W、中:20W、強:25W(超音波式運転時) 弱:56W、中:60W、強:64W(超音波+PTCヒーター加熱式運転時)
電源コード(約)	1.5m
加湿能力(約)	弱:130ml/h、中:180ml/h、強:250ml/h(±20%)(超音波式運転時) 弱:180ml/h、中:260ml/h、強:300ml/h(±20%)(超音波+PTCヒーター加熱式運転時)
タンク容量(約)	3.3L
推奨面積(約)	木造和室5畳、プレハブ洋室8畳
連続使用可能時間(約)	弱:25、中:18、強:13時間(超音波式運転時)
オフタイマー	1/3/6時間
間欠運転	有
おやすみライトタイマー	2時間
寸法(約)	229×229×278mm
重量(約)	1,560g
セット内容	本体(アロマトレイ、アロマパッド、お手入れブラシ付)、抗菌カチオンAg+カートリッジ、取扱説明書(保証書付)

※製品の仕様や詳細は改良の為、予告なく変更される場合があります。



SIAAマークはISO22196法により評価された結果に基づき、抗菌製品技術協議会ガイドラインで品質管理・情報公開された製品に表示されています。



暮らし、イロドル  
Life on Products



@lifeonproducts



Life on Products

