

PRISMATE
■ ■ ■ ■ ■ ■ ■ ■

PR-SK021

取扱説明書

Glass dish kettle & Siphon **with recipe book**

ガラスディッシュケトル&サイフォン
楽しく使えるレシピブック付



この度は、弊社の製品をお買い上げいただきまして、
誠にありがとうございます。
お使いになる前に必ずこの「取扱説明書」をよくお読
みのうえ、正しくお使いください。
お読みになった後は、大切に保管してください。

もくじ

はじめに	もくじ・特徴 各部名称 取扱い上のご注意 使用上のご注意とお願い 安全上のご注意	1ページ 2~3ページ 3ページ 3ページ 4~6ページ
使い方・お手入れ	基本的なご使用方法 お手入れ方法 保管のしかた	7~10ページ 11ページ 11ページ
困ったときは	故障かな? アフター販売 アフターサービス カスタマーサポートセンター 仕様 保証書	12ページ 13ページ 14ページ 14ページ 15ページ 裏表紙

特徴

- 放っておくだけ!ケトルで本格クッキング!
パパッとお湯を沸かしたいときも、チーズフォンデュで楽しいパーティータイムも、本格サイフォンコーヒーだって、このスタイリッシュなガラスのケトルにすべてお任せ。あなたの生活に寄り添って、食卓をもっと便利にもっと楽しく彩ります。
- 温度調節やタイマーがあらかじめ設定されているので、毎回の温度セットは不要。
いつでも簡単に色々な温度、タイマーで料理をお楽しみいただけます。
- 温度管理が難しい温泉たまごやローストビーフも、これを使えばボタン1つでチーズフォンデュなどお作りいただけるレシピは様々。普段使いにもパーティーにもピッタリの商品です。
- ホットミルクに加えてお子様のミルクを作るときに最適なベビーミルクモードも搭載。
水を入れて放置しておくだけで沸騰後適温で保温します。
- スタイリッシュなガラスのケトルはおしゃれなだけでなく、沸騰するお湯や調理中の食材の様子も見ていただけます。また中が見え、汚れなどがすぐわかるのでケトル内をいつも清潔に保つことができます。
- サイフォンコーヒーが楽しめるセット付ですので、香り豊かな本格コーヒーを簡単に楽しめます。また紅茶もお作りいただけ、タイマー設定によりお好みの濃さに調節していただけます。

各部名称

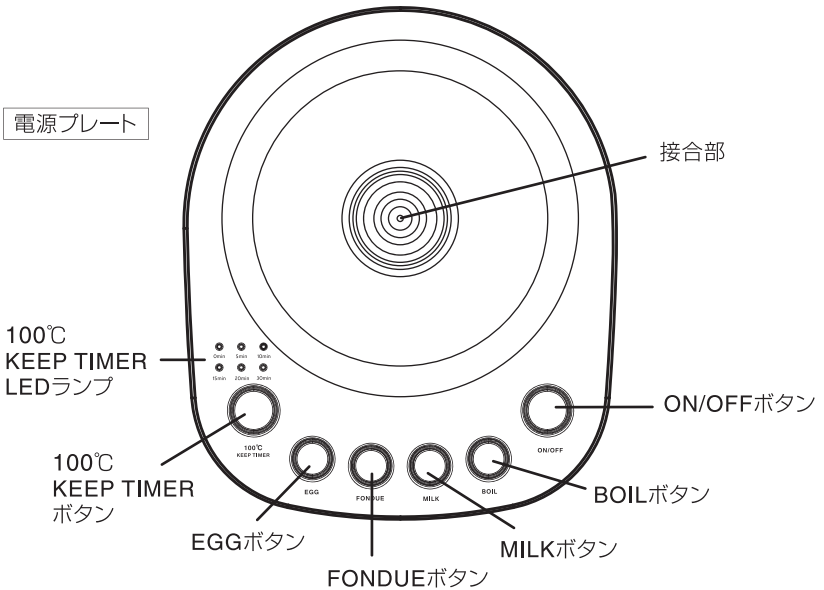
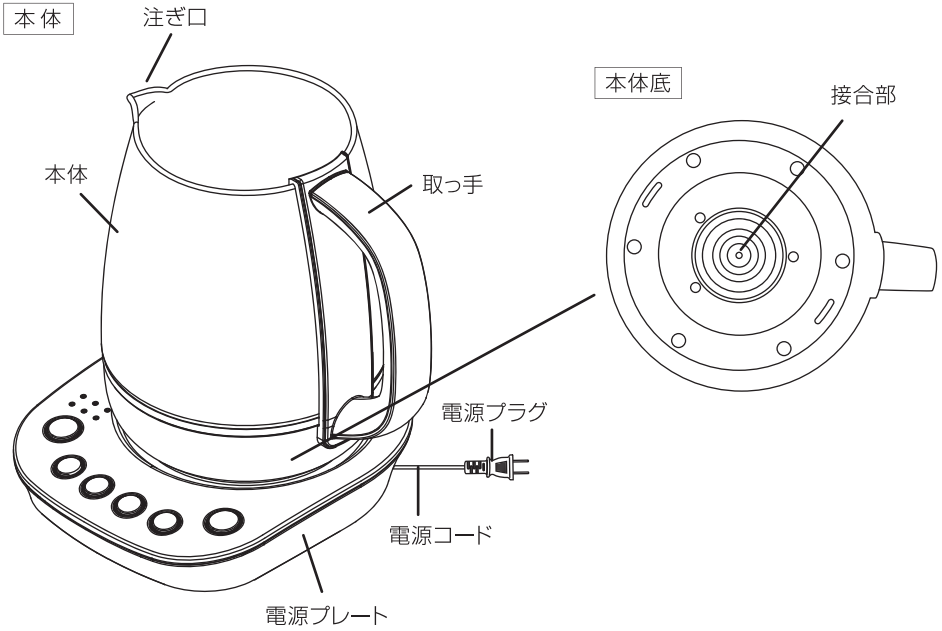

各部名称

付属品



アタッチメント



本体用ふた



カップ用ふた



カップ

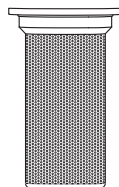

ティーネット

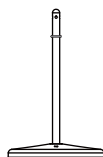

サイフォンチューブ

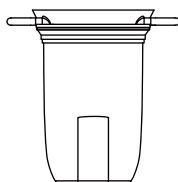

サイフォンカップ

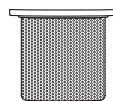

サイフォンネット

取扱い上のご注意

- 使用後はよく洗って乾燥させてください。
カビ・サビ・故障の原因となります。
※電源プレート・本体の電源プレートとの接合部分は水で洗えません。
- 酸性又はアルカリ性の洗剤の使用は避けてください。
腐食や変質の原因となります。
- 急激な衝撃を与えたり、運転停止直後に水等をかけて急冷しないでください。
故障、製品のゆがみ、やけど、ケガ、思わぬ事故の原因となります。





使用上のご注意とお願い

- 直射日光のあたるところや暖房器具の近くに置かないでください。
変形・変質や故障の原因となります。
- 本体の上に物をのせたり、乗ったりしないでください。
転倒による本体の破損・故障の原因となります。

安全上のご注意 必ずお守りください

本製品は家庭用です。業務用や調理目的以外には、ご使用にならないでください。

本製品を安全に使用していただくため、使用前に「安全上のご注意」を必ずお読みになり、十分理解していただいたうえで、使用を開始してください。

















 警告	誤った取扱いをすると、人が死亡または重傷を負う可能性が想定される内容を示します。
 注意	誤った取扱いをすると、人が障害を負ったり、物的損害の発生が想定される内容を示します。
絵表示の例	<div style="display: flex; justify-content: space-around; align-items: center;"> <div style="text-align: center;">  <p>このような表示は「禁止」を示します。</p> </div> <div style="text-align: center;">  <p>このような表示は「強制」を示します。</p> </div> </div>

 警告	
<p>電源コードを傷つけないでください。</p> <div style="display: flex; align-items: center; margin-top: 10px;">  <p>加工したり、引っ張ったり、上に物をのせると破損して、火災・感電の原因となります。</p> </div> <p style="font-size: small; margin-top: 5px;">禁止</p>	<p>定期的に電源プラグのホコリを掃除してください。</p> <div style="display: flex; align-items: center; margin-top: 10px;">  <p>ホコリがたまると湿気などで絶縁不良となり、火災の原因となります。</p> </div> <p style="font-size: small; margin-top: 5px;">強制</p>
<p>電源プラグは根元まで確実に差し込んでください。</p> <div style="display: flex; align-items: center; margin-top: 10px;">  <p>電源コードや電源プラグが異常に発熱し、溶けたり変形したりして感電・ショート・発火の原因となります。</p> </div> <p style="font-size: small; margin-top: 5px;">強制</p>	<p>電源は交流100Vのコンセントをご使用ください。</p> <div style="display: flex; align-items: center; margin-top: 10px;">  <p>火災・感電の原因となります。</p> </div> <p style="font-size: small; margin-top: 5px;">強制</p>
<p>電源プラグは、ホコリや汚れが付着していないか確認し、根元まで確実に差し込んでください。</p> <div style="display: flex; align-items: center; margin-top: 10px;">  <p>ホコリや汚れが付着したり、ガタつきで接続が不完全な場合は異常に発熱し、電源プラグが溶けたり変形して感電や火災の原因となります。</p> </div> <p style="font-size: small; margin-top: 5px;">強制</p>	<p>電源コードを傷つけたり、破損、加工したり無理に曲げたり、引っ張ったりしないでください。</p> <div style="display: flex; align-items: center; margin-top: 10px;">  <p>電源コードの破損の原因となります。傷んだまま使用すると火災・感電の原因となります。</p> </div> <p style="font-size: small; margin-top: 5px;">禁止</p>
<p>電源プラグを抜くときは、コードを持たずに、必ず先端のプラグを持って抜いてください。</p> <div style="display: flex; align-items: center; margin-top: 10px;">  <p>感電やショートの原因となります。</p> </div> <p style="font-size: small; margin-top: 5px;">強制</p>	<p>外出するとき、使用しないとき、保管するとき、必ず電源プラグをコンセントから抜いてください。</p> <div style="display: flex; align-items: center; margin-top: 10px;">  <p>ケガややけど、絶縁不良による感電・漏電火災の原因となります。</p> </div> <p style="font-size: small; margin-top: 5px;">プラグを抜く</p>
<p>お手入れは必ず電源プラグを抜いてから行なってください。</p> <div style="display: flex; align-items: center; margin-top: 10px;">  <p>感電してケガをすることがあります。</p> </div> <p style="font-size: small; margin-top: 5px;">強制</p>	<p>水漏れ、異臭がするなどのときは、運転を停止して電源プラグを抜いてください。</p> <div style="display: flex; align-items: center; margin-top: 10px;">  <p>そのまま運転を続けると火災・感電の原因となります。運転を停止し、お買い上げの販売店または弊社サポートセンターへご連絡ください。</p> </div> <p style="font-size: small; margin-top: 5px;">プラグを抜く</p>
<p>修理技術者以外の人は、絶対に分解したり、改造・修理を行なわないでください。</p> <div style="display: flex; align-items: center; margin-top: 10px;">  <p>発火したり、異常動作してケガをすることがあります。電源コードの交換はカスタマーサポートセンターまでご連絡ください。</p> </div> <p style="font-size: small; margin-top: 5px;">改造禁止</p>	<p>幼児の手の届くところでのご使用はおやめください。</p> <div style="display: flex; align-items: center; margin-top: 10px;">  <p>感電・やけど・火災の原因となります。</p> </div> <p style="font-size: small; margin-top: 5px;">禁止</p>

⚠ 警告

<p>変形・破損している電源プラグや電源コードは使用しないでください。</p> <p> 火災・感電の原因となります。</p> <p>禁止</p>	<p>濡れた手で電源プレートに触れたり、電源プラグを抜き差ししないでください。</p> <p> 感電・ケガ・やけどの原因となります。</p> <p>禁止</p>
<p>電源コードや電源プラグが傷んだり、コンセントの差し込みがゆるいときは使用しないでください。</p> <p> 電源コードや電源プラグが異常に発熱し、溶けたり変形したりして感電・ショート・発火の原因となります。</p> <p>禁止</p>	<p>本体や電源プレートにひびが入ったり欠けたり、使用中にグラつく場合はただちにご使用をおやめください。</p> <p> 火災・やけど・感電・ケガの原因となります。</p> <p>禁止</p>
<p>本体の外側や電源プレートを水につける、水をかける、直接水を入れるなどはしないでください。</p> <p> 本体の電源プレートとの接合部・電源プレートに水が入り込み、火災・感電・ショートの原因となります。</p> <p>禁止</p>	<p>湯沸し中や沸とう直後は取っ手以外に触れないでください。</p> <p> やけど・ケガの原因となります。</p> <p>強制</p>
<p>本体のお手入れに塩素系・酸性・アルカリ性・加湿器用洗剤を使用しないでください。</p> <p> 本体内部に洗浄剤が残り、有毒ガス発生や水漏れ・故障の原因となります。</p> <p>禁止</p>	<p>沸とうさせるときは必ずふたを付けて使用してください。</p> <p> 加熱したお湯がはねたり、濡れたりなどしてやけど・ケガの原因となります。</p> <p>強制</p>
<p>小さなお子様・お身体の不自由な方だけで使用しないでください。</p> <p> 故障・やけど・ケガ・感電のとなります。</p> <p>禁止</p>	<p>接合部に触れたり、ピンなどの金属を入れないでください。</p> <p> 感電・やけど・故障の原因となります。</p> <p>禁止</p>
<p>湯沸し中や沸とう直後は注ぎ口を覗き込んだり、人に向けてたり、顔や手を近づけないでください。</p> <p> やけど・ケガの原因となります。</p> <p>強制</p>	<p>電源コードは束ねた状態で使用せず、全てほどいた状態でご使用ください。</p> <p> 感電やショートの原因となります。</p> <p>強制</p>
<p>湯沸し中や沸とう直後は蒸気には触れないでください。</p> <p> やけど・ケガの原因となります。</p> <p>強制</p>	<p> 使用中に人体、ペット等の小動物、製品自体に何らかの異常を感じた場合はご使用をおやめください。</p> <p>強制</p>
<p> 定格15A、100Vのコンセントを単独で使用してください。</p>	

⚠ 注意

<p>不安定な場所に設置しないでください。</p> <p> 転倒するとケガ・故障・水漏れの原因となります。</p> <p>禁止</p>	<p>ペットなどの動物を近づけないでください。</p> <p> ふいひの転倒でのやけど、電源コードを噛んだり、排泄物などがかかり漏電・感電や故障、火災の原因となります。</p> <p>禁止</p>
<p>家庭用以外で使用しないでください。</p> <p> 故障の原因となります。</p> <p>禁止</p>	<p>野外や湿気の多い場所で使用しないでください。</p> <p> 故障・感電の原因となります。</p> <p>禁止</p>
<p>取っ手以外を持って移動させないでください。</p> <p> ふたなどを持って移動させると落下・転倒し、ケガ・やけどの原因となります。</p> <p>禁止</p>	<p>ぶつけたり、衝撃をあたえないでください。</p> <p> ひびが入ったり、欠けたりしてケガ・故障・火災の原因となります。</p> <p>禁止</p>
<p>暖房器具、テレビなどの電気製品や、熱に弱いテーブルや棚などの上に設置しないでください。</p> <p> 転倒すると感電・ショートの原因となります。また本体底面の熱によりテーブルや棚自体、もしくは表面の塗装の変形・変色の原因となります。また、万が一水漏れした場合はシミとなります。</p> <p>禁止</p>	<p>本体を取っ手側に傾けないでください。</p> <p> やけど・ケガの原因となります。</p> <p>禁止</p>
<p>湯沸し中に注ぎ口をふさがないでください。</p> <p> 故障・やけど・ケガの原因となります。</p> <p>禁止</p>	<p>コンロ、ストーブ、電気ヒーター、調理器の上に乗せたり、直火にかけたりしないでください。</p> <p> 故障・火災・やけど・ケガの原因となります。</p> <p>禁止</p>
<p>定格容量を守ってください。</p> <p> 定格容量は1.5L以下です。本体内部のMAXラインを超える水は入れないでください。やけど・ケガの原因となります。</p> <p>禁止</p>	<p>空焚きをしたり、少ない内容量で稼働させたりしないでください。</p> <p> 故障・やけど・ケガの原因となります。</p> <p>禁止</p>
<p>本体の上に物をのせたり、乗ったりしないでください。</p> <p> 転倒による本体の破損・故障の原因となります。</p> <p>禁止</p>	<p>水に濡れて困るものを近くに置かないでください。</p> <p> 家具や壁にシミが付いたり、故障・変形・変色の原因となります。</p> <p>禁止</p>
<p> ガラスは割れ物です。取り扱いには十分ご注意ください。</p> <p>注意</p>	<p> 凍結に気をつけてください。</p> <p>凍結したまま使用すると故障の原因となります。凍結のおそれがあるときは本体の水を捨ててください。</p> <p>注意</p>

 **本製品とその他複数の電気製品を同時に使用するとブレーカーが落ちる場合があります。**

注意

ご使用前の準備

電源プレートと本体外側以外のすべての部品を食器用洗剤で洗ってください。※本体の電源プレートとの接合部に水がかからないようにご注意ください。

ご使用方法

- 1.電源プラグをコンセントに差し込むとすべてのLEDランプが1回点滅し、待機状態になります。
- 2.調理方法に合った付属品を本体にセットし、材料を入れてください。

付属品について

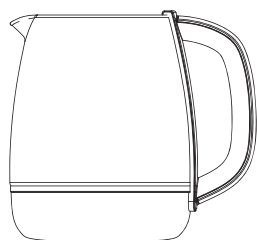

本体



アタッチメント

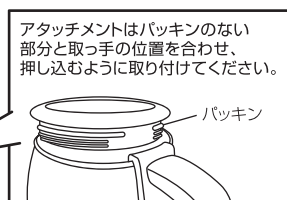

本体用ふた



カップ用ふた

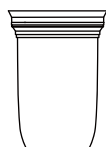

カップ

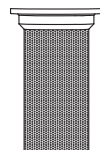

ティーネット



サイフォンチューブ

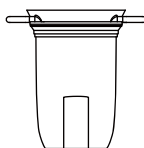

サイフォンカップ



サイフォンネット

ご使用方法

ボイルセット(ゆで卵など)

- …本体に材料・水を入れ、アタッチメント・本体用ふたの順で取り付けてください。



ティーネットセット(ロイヤルミルクティーなど)

- …ティーネットに材料、本体に水を入れてください。本体用ふたの内側にティーネットをはめ込んでください。本体にアタッチメント・ティーネット・本体用ふたの順で取り付けてください。

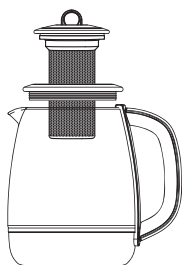

ガラスカップセット(チーズフォンデュなど)

- …カップに材料、本体に水を入れてください。本体にアタッチメント・カップ・カップ用ふたの順で取り付けてください。



サイフォン風コーヒーセット(サイフォン風コーヒー)

- …サイフォンネットに材料、本体に水を入れてください。サイフォンチューブ・アタッチメント・サイフォンカップ・サイフォンネット・カップ用ふたの順で取り付けてください。

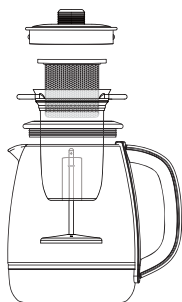

※詳細レシピは付属のレシピブックをご覧ください。

ご使用方法

3.本体を電源プレートにセットし、ON/OFFボタンを押してください。
LEDランプが青に点灯します。

※本体が正しくセットされていないなどのエラーが発生している場合、LEDランプが青に点滅します。

4.調理の目的に合わせて最適なボタンを押してください。

5.適正温度に達したり、保温が終了すると自動で停止します。途中で運転を停止する場合はON/OFFボタンを押してください。ピッと音が鳴り、すべてのLEDランプが消灯し、運転を停止します。

6.使用が終わりましたら、電源プラグをコンセントから取り外し、本体が冷めるのを待ってからお手入れを行なってください。

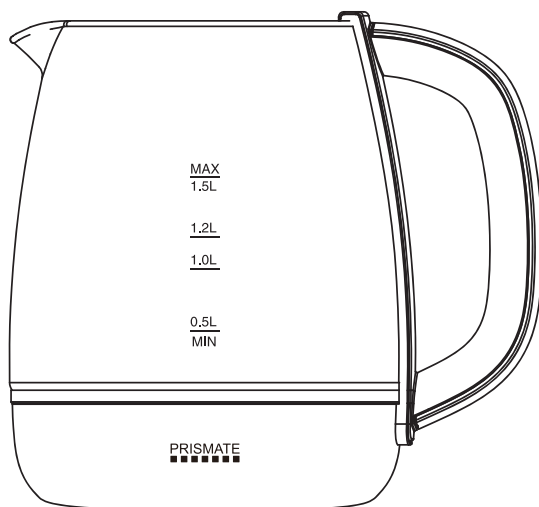

⚠ 注意

- 湯沸し中や沸騰直後は取っ手以外に触れないでください。
- 湯沸し中や沸騰直後は蒸気に触れないでください。

やけど・ケガの原因となります。

⚠ 注意

- 定格容量は1.5L以下です。本体内部のMAXラインを超える水は入れないでください。やけど・ケガの原因となります。
- 0.5L以上入れないと温度センサーがうまく作動しないことがあります。空焚きをしたり、少ない内容量で稼働させたりしないでください。

ご使用方法

各ボタンについて

※○の中の数字はボタンを押す回数です。 ※保温後は自動で停止します。
※表示の温度はおよその温度です。

ON/OFF (電源)

- ①…電源がONになります。LEDランプが青に点灯します。
- ②…電源がOFFになります。LEDランプが消灯します。

↓ 電源がONにしてから

BOIL (ボイル)

- ①(LEDランプ:青)…常温から100℃まで上がり、温度が達すると自動で停止します。
※100℃に達する前に「100℃ KEEP TIMER」を押すと調理時間が設定できます。
- ②(LEDランプ:赤)…常温から90℃まで上がり、3分経過すると70℃まで下がり、3時間保温します。(サイフォン風コーヒー)

MILK (ミルク)

- ①(LEDランプ:青)…常温から60℃まで上がり、3時間保温します。
(ローストビーフ、ホットワイン、ホットミルクなど)
- ②(LEDランプ:赤)…常温から100℃まで上がると、75℃まで下がり、3時間保温します。
(ベビーミルクなど)

FONDUE (フォンデュ)

- ①(LEDランプ:青)…常温から100℃まで上がり、3時間保温します。(チーズフォンデュなど)
- ②(LEDランプ:赤)…常温から60℃まで上がると、40℃まで下がり、3時間保温します。
(チョコレートフォンデュなど)

EGG (エッグ)

- ①(LEDランプ:青)…常温から100℃まで上がり、10分経過すると自動で停止します。
(ゆで卵など)
- ②(LEDランプ:赤)…常温から65℃まで上がり、30分経過すると30℃まで下がり、自動で停止します。(温泉卵など)

100℃

KEEP TIMER (100℃キープタイマー)

「BOIL」を1回押したときに使えるボタンです。100℃の温度をお好みの調理時間に設定できます。経過後は70℃の温度で3時間保温します。

- ①0min(0分)／②5min(5分)／③10min(10分)／④15min(15分)
- ⑤20min(20分)／⑥30min(30分) 設定の温度のLEDランプが赤に点灯します。

※詳細レシピは付属のレシピブックをご覧ください。

お手入れ方法

電源プラグが抜いてあり、本体・電源プレートが十分に冷めていることを確認してください。

・本体(内側)、アタッチメント、ふた、カップ、ティーネット、サイフォンカップ、サイフォンチューブ、サイフォンネット…台所用中性洗剤で洗ってください。洗淨後は必ず乾いたふきん等で拭き、よく乾かしてください。

・本体(外側)、電源プレート…固く絞った濡れふきんなどで拭いてください。

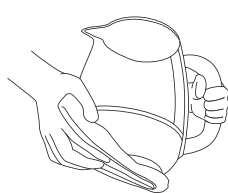

本体(外側)



電源プレート



注意

電源プレート・本体の外側は
水で洗わないでください。



注意

- お手入れは必ず電源プラグをコンセントから抜いて行なってください。
やけど・ケガの原因となります。
- 本体・電源プレートの温度が十分に下がってからお手入れを行なってください。
やけど・ケガの原因となります。
- クレンザー・ベンジン・シンナー・金たわしなどを使用しないでください。
傷・変形・故障の原因となります。

保管のしかた

長期間保管する場合は、お手入れした後、陰干してよく乾燥させてから、高温多湿の場所を避けて保管してください。

お子様の手の届くところには保管しないでください。

故障かな？

修理・サービスを依頼される前に、下の表に従って点検してください。

症状	調べるところ	対処方法
電源が入らない	<ul style="list-style-type: none">・電源プラグがコンセントに差し込まれていますか？・本体は電源プレートに正しくセットされていますか？	<ul style="list-style-type: none">・電源プラグをしっかりと差し込んでください。・ガタつかないように真上から正しくセットしてください。
電源は入るが、作動しない	<ul style="list-style-type: none">・電源プレートと本体の接合部が濡れているとエラーになり、作動しません。	<ul style="list-style-type: none">・電源プレートと本体両方の接合部の水滴を完全に乾かしてください。
電源プレートや周りが濡れる	<ul style="list-style-type: none">・漏れた蒸気や水滴により濡れたり結露が発生することがあります。・定格水量を守っていますか？	<ul style="list-style-type: none">・故障ではありません。・MAXライン以上の水を入れしないでください。定格水量は1.5Lです。
本体が熱い	<ul style="list-style-type: none">・湯沸し中、沸とう直後は非常に高温になります。	<ul style="list-style-type: none">・熱いうちは取っ手以外の部分には触れず、十分に冷めてから触ってください。

上記のことをお調べになって、それでも不具合がある場合は使用を中止し、お買い上げ店又は、弊社にご連絡ください。

アフター販売

	品番	品名	価格(税別)
①	C S - A 0 8 9	フォンデュ用フォーク(4本)	500 円
②	C S - H 2 7 6	ティーネット	1,000 円
③	C S - H 2 7 7	サイフォンネット	1,000 円
④	C S - H 2 7 8	カップ	1,000 円
⑤	C S - H 2 7 9	サイフォンカップ	2,000 円
⑥	C S - H 2 8 0	カップ用ふた	500 円
⑦	C S - H 2 8 1	サイフォンチューブ	1,500 円

弊社カスタマーサポートセンター(14ページ)にて本別売品、及び各製品の消耗品・部品のご注文を承っております。

お電話・Eメールでのご注文は代金引換のみの発送とさせていただきます。

送料:900円(税別・手数料込)※北海道・沖縄及び離島、一部の地域の方は別途費用が発生する場合がございます。

詳しくは弊社サポートセンターまでご相談ください。本書の商品価格、送料、手数料はすべて税別表記となりますので別途消費税がかかります。ご了承ください。



①CS-A089

フォンデュ用フォーク(4本)



②CS-H276

ティーネット



③CS-H277

サイフォンネット



④CS-H278

カップ



⑤CS-H279

サイフォンカップ



⑥CS-H280

カップ用ふた



⑦CS-H281

サイフォンチューブ

アフターサービス

●保証書

必ず販売店印及びお買い上げ日をご確認のうえ、お買い上げの販売店から受け取り、内容をよくお読みのうえ、大切に保管してください。

※通信販売などでお買い上げの場合は、販売店の購入明細、日付の入った代金引換の領収書などが販売店印の代わりとなりますので、大切に保管してください。

●修理をご依頼される時

[保証期間中]

商品と保証書をお買い上げ店にご持参、ご提示の上ご相談ください。保証書に記載されている保証修理規定に基づき、修理いたします。

[保証期間を経過しているとき]

お客様のご要望により有料で修理いたします。※送料はお客様負担となります。

●アフターサービスについてのご不明の場合

お買い上げの販売店または、弊社カスタマーサポートセンターにご相談ください。補修用性能部品の保有期間は生産終了後の6年です。

カスタマーサポートセンター

WEB

弊社ウェブサイトにて製品情報及び製品サポート情報を確認いただけます。

▶ www.b-grow.com/support/

▶ 阪和 カスタマーサポート

MAIL

受付時間外のお問い合わせはメールにて受け付けております。

▶ ss@b-grow.com

※ご返信は受付時間内での対応となります。予めご了承ください。

TEL

お電話でのお問い合わせはこちら

お問い合わせの前に…

12ページの「故障かな?」にあてはまりませんか? 症状をご確認のうえ、お問い合わせください。

▶ 0570-080856

受付時間 10:00～17:00 (土日祝、弊社休業日を除く)

※時間帯により、電話が集中し、つながりにくい場合がございます。予めご了承ください。

※お電話番号をお確かめのうえ、おかけ間違いのないようにおかけください。

※電話番号・受付時間などについては、変更になる場合がございます。

発売元 株式会社 阪和

www.b-grow.com

〒550-0015 大阪市西区南堀江1-12-19 四ッ橋スタービル2F

カスタマーサポートセンター

TEL: 0570-080856

(10:00～17:00/土日祝弊社休業日を除く)

消耗品・部品のご注文

下記オフィシャルサイトにて消耗品及び部品のご注文を承っております。



暮らし育てるアイデア

D.I.G-mania.

ディグマニア

▶ www.dig-mania.jp

ご購入後のお問い合わせにつきましては、以下の項目をご確認のうえお問い合わせください。

■品番 ■品名 ■お買い上げ日

■お買い上げ店名

■お問い合わせ内容

仕様

品番	PR-SK021
品名	ガラスディッシュケトル&サイフォン 楽しく使えるレシピブック付
電源	AC100V 50/60Hz
消費電力(約)	1000W
寸法(約)	155×210×230mm
重量(約)	888g
容量(約)	1.5L
カップ寸法(約)	φ102mm
材質	本体:ガラス・ステンレス・PP・ABS・シリコン、アタッチメント:ステンレス・シリコン、本体用ふた: ステンレス・PP・ABS・シリコン、電源プレート:ステンレス・PP・PC・ABS、カップ・サイフォンカップ・ カップ用ふた:ガラス・シリコン、ティーネット・サイフォンチューブ・サイフォンネット:ステンレス
電源コード(約)	0.9m
温度(約)	40-100℃
耐熱温度(約)	本体ガラス部分・カップ:500℃ (冷やした状態から一気に温めるときは150℃まで)
保温装置	あり
オフタイマー	3時間
セット内容	本体、電源プレート、アタッチメント、本体用ふた、カップ、カップ用ふた、ティーネット、 サイフォンカップ、サイフォンチューブ、サイフォンネット、レシピブック、説明書(保証書付)

※重量・製品サイズは本体のみのものです。

※製品の仕様や詳細は改良の為、予告なく変更される場合があります。



レシピ公開中!

Chef de  PRISMATE
www.b-grow.com/prismate_recipe/



PRISMATE
■■■■■■■■■■
<https://www.b-grow.com/brand/prismate/>



Follow Me!
 公式インスタグラム
@lifeonproducts