

暮らし、イロドル

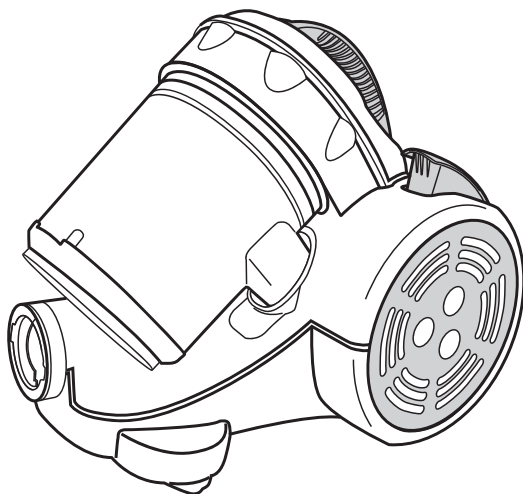

Life on Products



Refeelin'

GF-VC201 取扱説明書

竜巻サイクロン方式クリーナー

Greef
グレーフ

この度は、弊社の製品をお買い上げいただきまして、誠にありがとうございます。
お使いになる前に必ずこの「取扱説明書」をよくお読みのうえ、正しくお使いください。
お読みになった後は、大切に保管してください。

もくじ

はじめに	もくじ	1ページ
	各部名称	2ページ
	安全上のご注意	3ページ
	使用上のご注意	4ページ
	トラッキング現象の防止について	4ページ
	保管場所について	4ページ
<hr/>		
使い方	組み立て方法	5ページ
	ご使用方法	6ページ
	ゴミの捨て方・お手入れ方法	7~9ページ
	収納方法	10ページ
<hr/>		
困ったときは	故障かな？	11ページ
	困ったときは	12ページ
	アフター販売	13ページ
	アフターサービス	14ページ
	カスタマーサポートセンター	14ページ
	MEMO	15~16ページ
	仕様	17ページ
	保証書	裏表紙

各部名称

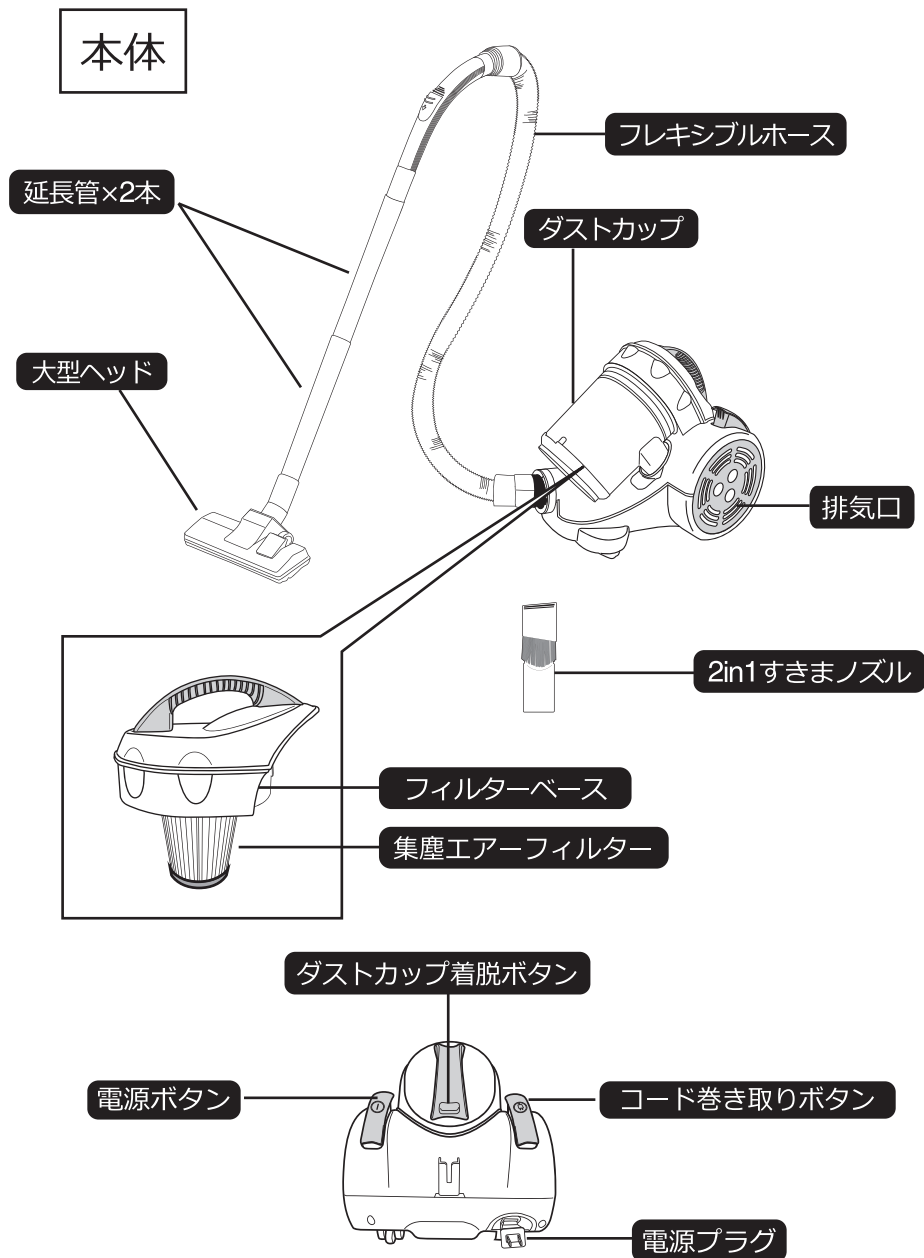





安全上のご注意









本製品を安全にご使用していただくため、ご使用前に本書を必ずよくお読みになり、十分にご理解していただいたうえで、ご使用を開始してください。本製品は家庭用です。

毎日のご使用上にてお気づきの点や違和感、またはご使用上の疑問点などをお感じになった場合は、そのまま使用せず、いったんご使用を中止し、弊社サポートセンターにお問い合わせいただき、ご使用を再開いただきますようお願い申し上げます。



■ カスタマーサポートセンター TEL 0570-080856

 警告	誤った取り扱いをすると、人が死亡または重傷を負う可能性が想定される内容を示しています。
 注意	誤った取り扱いをすると、人が傷害を負ったり物的損害の発生が想定される内容を示しています。
絵表示の例	 このような表示は禁止を示します。  このような表示は強制を示します。





警告

-  **禁止** 本体は水につけたり、水で丸洗いしないでください。故障の原因となります。
-  **禁止** 幼児の手の届くところで使用しないでください。やけどや感電、怪我をするおそれがあります。
-  **強制** 差し込みプラグはコンセントに根元まで確実に差し込んでください。感電やショート、発火のおそれがあります。
-  **強制** 電源は家庭用交流100Vのコンセントをご使用ください。
-  **改造禁止** 本製品を修理・改造しないでください。発火したり異常作動して怪我をするおそれがあります。
-  **禁止** 電源プラグを水につけたり、水をかけたりしないでください。感電やショート、故障のおそれがあります。
-  **禁止** コードや差し込みプラグが痛むような無理なご使用はしないでください。感電やショート、発火の原因となります。
-  **禁止** 濡れた手で差し込みプラグを抜き差ししないでください。感電や怪我をするおそれがあります。
-  **ぬれ手禁止**

警告

-  **禁止** 使用時以外は、差し込みプラグをコンセントから抜いてください。怪我ややけど、劣化による感電、漏電火災の原因となります。
-  **禁止** 差し込みプラグを抜くときは、コードを持たずに必ず先端のプラグを持って抜いてください。感電やショートの原因となります。
-  **禁止** 液体には絶対に使用しないでください。感電や故障の原因となります。

注意

-  **禁止** 不安定な場所や熱に弱い場所でのご使用はおやめください。怪我や故障の原因となります。
-  **禁止** お手入れは必ずプラグを抜いてから行ってください。怪我ややけどの原因となります。
-  **禁止** 屋外では使用しないでください。感電や故障の原因となります。
-  **禁止** 使用中及び使用後は、高温になるおそれがありますので、排気口には触れないでください。やけどの原因となります。
-  **禁止** 本来の目的以外では、ご使用にならないでください。怪我や故障の原因となります。

使用上のご注意

- ・この掃除機はドライクリーナーです。水、液体、湿ったゴミなどを吸わないでください。また、針、ガラス、ピンなど鋭利なものも吸わないでください。フィルターが破損するおそれがあります。
- ・必ずフィルターをつけてご使用ください。モーターが破損するおそれがあります。
- ・お客様の近くに本製品を放置しないでください。事故や故障の原因となります。
- ・絶対に分解しないでください。また、使用中に異常を感じた時はすぐにご使用を中止し、カスタマーサポートセンターへご連絡ください。
- ・濡れた手でのご使用や、本体に水をかけたり水につけたりすることは絶対にしないでください。
- ・ご使用中は、排気口を絶対にふさがないでください。また、ご使用中は周りが熱くなることがありますが、故障ではございません。
- ・電源コードは黄色のシールまで出してからご使用ください。
- ・電源コードは赤色のシールが見えるところ以上引くと、破損のおそれがあります。
- ・電源コードはスイッチを切ってから抜き差ししてください。
- ・本製品は業務用の使用には対応していません。セメント等の微細粉塵にも対応していません。
- ・フローリング等、傷の付くおそれのある床面にご使用の場合は、必ず目立たない場所で試してからご使用ください。床面の材質によっては大型ヘッドやタイヤ部が思わぬダメージを与えるおそれがあります。

トラッキング現象の防止

トラッキング現象とは

電気製品の電源プラグを長期間コンセントに差したままにしていると、湿気やホコリのためにプラグ先端の2本の刃の間に微弱な電流が流れることがあります。そのとき発生する微小火花により、プラグの絶縁材が炭化して絶縁能力がなくなり、徐々に多くの電気が流れるようになる現象です。

トラッキング現象の起きた電源プラグをそのまま使用していると、最後にはショートし、発火するおそれがあります。

トラッキング現象を防ぐには

- ・定期的に電源プラグを点検してください。変色や変形があったら電気店などにご相談ください。
- ・部屋の掃除の際などに、コンセント付近を清潔にし、ホコリなどがたまらないようにしてください。
- ・こまめに部屋の換気をしてください。特に冬場は暖房のため、窓に結露がたまりやすく、窓際のコンセント近くは湿気が多くなりがちです。
- ・使用しない時は電源プラグをコンセントから抜いて、通電しないようにしてください。

保管場所について

- ・湿気が多い場所に保管しないでください。
- ・ネズミなどが発生する場所には保管しないでください。コードをかじられたりするおそれがあり、故障や火災の原因となります。また、ゴキブリや害虫が発生しやすい場所にも保管しないでください。故障や火災の原因となります。

組み立て方法



組み立て作業を行う時などは必ず、電源プラグをコンセントから取り外し作業を行ってください。

差し込み部をねじるようによりして
しっかりと取り付けてご使用してください。

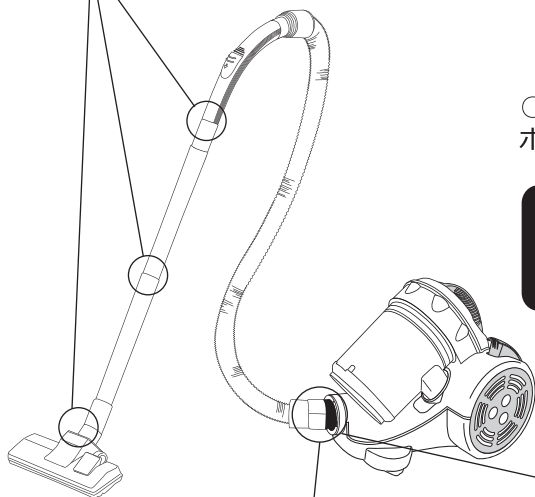

○部分に延長管×2、フレキシブル
ホース、大型ヘッドを差し込みます。



ホースと延長管の接続部は使用前に
ゆるみがないか確認してください。
ゆるんだまま使用しますと、思わぬ
脱落で怪我のおそれがあります。

ホースの根元にある○部分を2箇所押し
ながら強く差し込んでください。

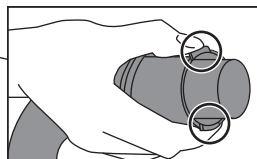

使用中フレキシブルホースを無理に引っばったり、振り回したりすると延長管、大型ヘッド、本体が外れ、破損、怪我のおそれがありますので十分にご注意ください。

ご使用方法

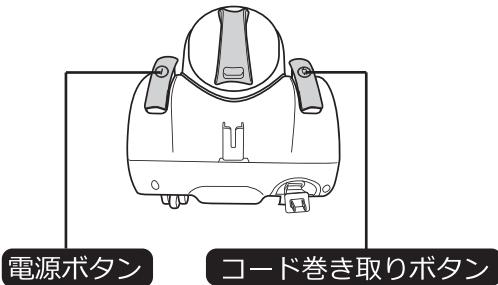

1. 電源プラグを家庭用コンセントに接続してください。
2. 電源ボタンを押すと電源が入り運転を開始します。
※運転を停止する時は再度電源ボタンを押してください。
3. コードを収納する時は必ずコードを持ってから、コード巻き取りボタンを押してください。



電源コードを持たずに、コードの巻き取りを行うと、コードの跳ね上がりによる怪我や、コードの絡まりによる故障のおそれがあります。

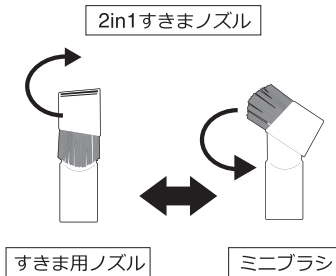

上図のように、すきまノズル⇔ミニブラシに切り替えることができます。状況に応じてご使用ください。

パワー調節機能グリッド

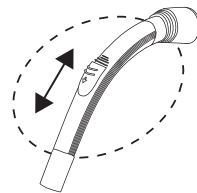

フレキシブルホースにはパワー調節グリッドが付いていますので掃除しながら調節していただく事ができます。

大型ヘッドの切り替えブラシ

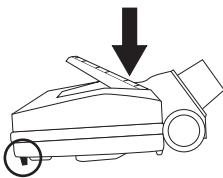

矢印部分が下がっていると○部分のブラシが出た状態になっています。

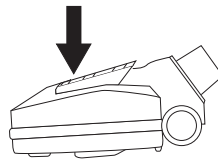

矢印部分が下がっているとブラシが出ていない状態になります。

※フローリングやじゅうたんの種類、材質により使いやすさが異なりますので、お使いいただきやすい方でご使用していただく事をお勧めします。



傷付きやすい床、フローリングなどに使用すると傷付くおそれがあります。次のものを吸い込まないようにしてください。故障の原因となります。
(ガラスの破片などの先のとがったゴミ、液体、しっくい、コンクリートなど)

ゴミの捨て方・お手入れ方法



必ず電源プラグを家庭用コンセントから取り外して作業を行ってください。不意に電源ボタンに触れ、運転を開始してしまうおそれがあります。

フィルターのお手入れは定期的に行ってください。ダストカップ内にゴミがたまった状態で使用し続けると、吸引力の低下、またモーターに負担がかかり故障の原因となりますのでご注意ください。

・ダストカップの取り外し方法

本体上部

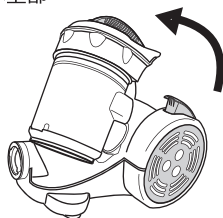

1.ダストカップ上部の着脱ボタンを押しながら、矢印の方向に持ち上げて外します。

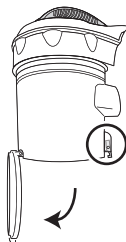

2.ダストカップの○の部分を押しながら矢印の方向に引き下げてダストカップ内のゴミを捨ててください。



注意

勢いよくふたが開きダストカップ内のゴミが飛び散る場合がございます。ふたを開く際は必ずゴミ箱の上などで開いてください。

・排気フィルターの取り外し方法

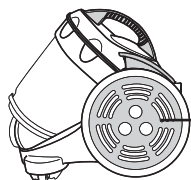

排気口カバー

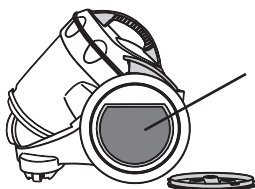

排気フィルター

1.排気口カバーを反時計回りに回して、排気フィルターを取り外します。

2.取り外した排気フィルターはカバー部分とフィルター部分に取り外せます。

※カバー部分は布などで汚れを拭きとってください。

※フィルター部分は表面に付いた汚れなどをよく落としてください。



注意

フィルターの掃除は定期的に行ってください。お手入れをしないまま使用し続けると故障の原因となります。

※フィルターの詰まりによる故障は、保証の対象外となります。

ゴミの捨て方・お手入れ方法

・集塵エアフィルターの手入れ方法

ダストカップに取り付けられている集塵エアフィルターを取り外しお手入れをします。

- 1.ダストカップの底を持ってハンドルを時計回りに回して引き上げます。
- 2.フィルターベースに取り付けられている集塵エアフィルターをOPENの方向に回して取り外します。
- 3.集塵エアフィルターを取り外しダストカップ内を乾いた布などで拭いてお手入れしてください。

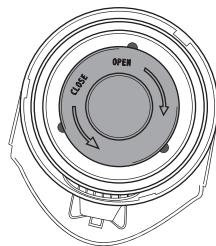
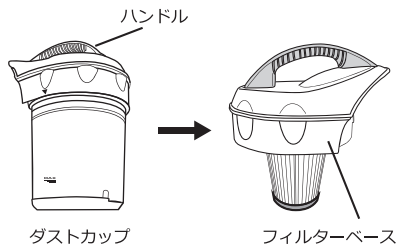

注意

ダストカップ内を濡れた布などで拭いた場合は必ず、乾いた布で十分に水分を取ってください。濡れた状態で集塵エアフィルターを取り付けて使用すると故障の原因となります。

- 4.取り外した、集塵エアフィルター、フィルターカバーにはホコリやゴミが付いていますのでよくゴミなどを取り除いてください。

※汚れがひどい時、吸引力が低下したときは、汚れをよく落としてからやさしく水洗いをして、その後よく乾燥させてください。

集塵エアフィルター

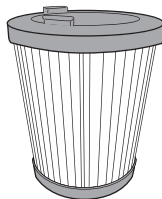

フィルターカバー

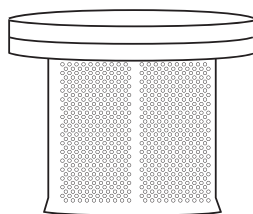

溝や網目などに詰まったゴミなどをよく取り除いてお手入れしてください。



注意

集塵エアフィルターを水洗いする時は強くこすり洗いすると、フィルターの寿命が短くなります。また、破れなどの原因となりますのでご注意ください。フィルターを水洗いした場合は、陰干しし、完全に乾燥させてからご使用ください。濡れた状態で使用すると故障の原因となりますのでご注意ください。

ゴミの捨て方・お手入れ方法

・ダストカップの取り付け方法

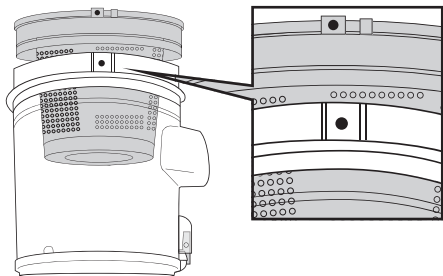

1. フィルターカバーの●印とダストカップの●印を合わせてセットします。

2. フィルターベースの▼印をダストカップの☞マークに合わせてセットし、☒マークにスライドさせます。

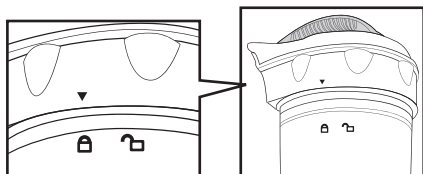

3. ダストカップの下部を本体底面にあてがい、カチッと鳴るまでしっかりとセットします。

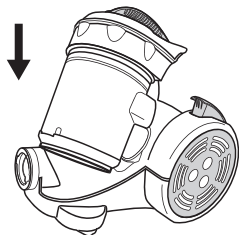

注意

ダストカップは確実にセットしてください。
セットされていないと、持ち運びの際に本体が落下し、本体や床面の破損、怪我の原因となります。

収納方法

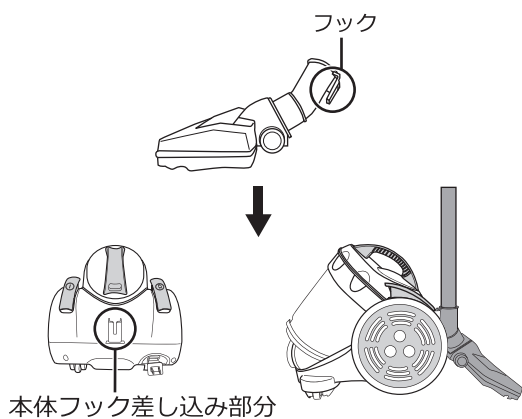

大型ヘッドにはフックが付いています。

使用しない時などは本体のフック差し込み部分（○部分）に収納して保管していただけます。



収納した状態で転倒するとフック等が破損する場合がありますのでご注意 注意ください。

故障かな？

修理・サービスを依頼される前に、下の表に従って点検してください。

症 状	調べるところ	対処方法
作動しない	<ul style="list-style-type: none">・電源プラグがしっかりと差さっていますか？・【サーモスタット】（過熱防止安全装置）が働いていませんか？	<ul style="list-style-type: none">・しっかりと差してください。・下記参照
吸引力が弱い	<ul style="list-style-type: none">・ゴミが溜まりすぎていませんか？・フィルターが目詰まりをしていませんか？・ホースや大型ヘッド等にゴミが溜まっていませんか？	<ul style="list-style-type: none">・ダストカップ内のゴミを捨ててください。・フィルターを掃除してください。・ゴミを取り除いてください。 <p>集塵エアフィルターのお掃除→8ページ 排気フィルターのお掃除→7ページ</p>

本製品はダストパックを使用しておらずハイパワーモーターを使用しているため、フィルターやノズルの詰まりによって大きな負荷が連続してモーターにかかった場合、【サーモスタット】（過熱防止安全装置）が動き、運転を停止します。停止した場合は必ず電源プラグをコンセントから取り外し、3~4時間程度運転を中止し、本体が完全に冷めるのをお待ちください。サーモスタットの作動は、過度のモーターへの負担によって起こります。再起動前に、必ず下記項目の点検と、ダストカップ、フィルター等のお手入れを行ってください。

※各フィルターがホコリやゴミで目詰まりしていないか。
フィルターが目詰まりしたまま使用し続けると故障の原因となります。

※ホースや延長管の内部に異物が詰まっていないか。
セロハンテープ等、粘着性のゴミを吸い込んでしまった場合、そこにホコリが溜まり詰まる場合がございます。異物を取り除いてください。

※本体のホース差し込み口に異物は詰まっていないか。
死角になっている為、異物詰まりに気が付かない場合があります。
点検を行ってください。

上記のことをお調べにいただき、それでも不具合がある場合はご使用を中止し、お買い上げ店又は、弊社カスタマーサポートセンターにご連絡ください。

困ったときは



ダストカップを反対向きに装着すると吸い込みません。

・ダストカップの取り付け方法

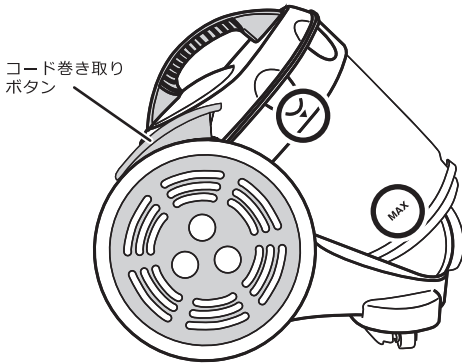

必ずダストカップの▼印とMAX印がコード巻き取りボタンと同じ側に来るようにセットして下さい。

反対向きに装着するとゴミを吸い込みません。

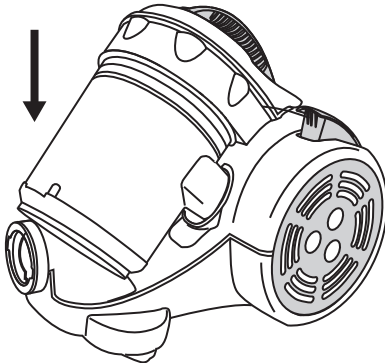

ダストカップの下部を本体底面にあてがい、カチッと鳴るまでしっかりとセットします。



ダストカップは確実にセットしてください。
セットされていないと、持ち運びの際に本体が落下し、本体や床面の破損、怪我の原因となります。

アフター販売

	品番	品名	価格(税込)
①	GF-VC201-FH	フレキシブルホース	2,860 円
②	GF-VC201-BH	大型ヘッド	2,310 円
③	GF-VC201-NB	2in1すきまノズル&ミニブラシ	1,430 円
④	GF-VC201-MF	集塵フィルター	2,640 円
⑤	GF-VC201-LP	延長管	2,310 円
⑥	CS-F345	本体ゴムパッキン	660 円

弊社オフィシャルストア(14ページ)にて本別売品、及び各製品の消耗品・部品のご注文を承っております。
お電話でのご注文は代金引換のみの発送とさせていただきます。
北海道・沖縄及び離島の送料は弊社カスタマーサポートセンターまでお問い合わせください。
本書の税額はすべて2020年12月時点の税率となります。

アフターサービス

●保証書

必ず販売店印及びお買い上げ日をご確認のうえ、お買い上げの販売店から受け取り、内容をよくお読みのうえ、大切に保管してください。

※通信販売などでお買い上げの場合は、販売店の購入明細、日付の入った代金引換の領収書などが販売店印の代わりとなりますので、大切に保管してください。

●修理をご依頼される時

[保証期間中]

商品と保証書をお買い上げ店にご持参、ご提示のうえご相談ください。

保証書に記載されている保証修理規定に基づき、修理いたします。

[保証期間を経過しているとき]

お客様のご要望により有料で修理いたします。 ※送料はお客様負担となります。

●アフターサービスについてご不明の場合

お買い上げの販売店または、弊社カスタマーサポートセンターにご相談ください。

補修用性能部品の保有期間は生産終了後6年です。

カスタマーサポートセンター

WEB



弊社ウェブサイトにて製品情報及び製品サポート情報をご確認いただけます。

▶ lifeonproducts.co.jp/support/

TEL

お電話でのお問い合わせはこちら

お問い合わせの前に・・・

取扱説明書内の「故障かな?」や「困ったときは」にあてはまりませんか? 症状をご確認のうえ、お問い合わせください。

ご購入後のお問い合わせにつきましては、以下の項目をご確認のうえお問い合わせください。

- 品番
- お買い上げ店名
- お買い上げ日
- 色
- お問い合わせ内容

WEBからのお問い合わせ



受付時間外のお問い合わせはお問い合わせフォームにて受け付けております。

▶ lifeonproducts.co.jp/contact/form2

※返信は受付時間内での対応となります。予めご了承ください。

カスタマーサポートセンター専用ナビダイヤル

▶ **0570-080856**

受付時間 10:00～17:00 (土日祝、弊社休業日を除く)

※時間帯により、電話が集中し、つながりにくい場合がございます。予めご了承ください。

※電話番号をお確かめのうえ、おかけ間違いのないようご注意ください。

※電話番号・受付時間などについては、変更になる場合がございます。

消耗品・部品のご注文



下記オフィシャルストアにて消耗品及び部品のご注文を承っております。

▶ lifeonproducts-online.com

カスタマーサポートセンター

〒550-0015 大阪市西区南堀江1-12-19 四ツ橋スタービル8F

仕様

品番	GF-VC201
電源	AC100V 50/60 Hz
消費電力（約）	1000W
寸法（約）	240×315×275mm
重量（約）	3750g
吸引仕事率（約）	220W
運転音（約）	76dB
ダストカップ容量（約）	1.2L
電源コード（約）	3m
セット内容	本体、フレキシブルホース、大型ヘッド、2in1すきまノズル、延長管×2、取扱説明書（保証書付）

※製品の仕様や詳細は改良の為、予告なく変更される場合があります。



暮らし、イロドル
Life on Products



@lifeonproducts



Life on Products

